

Данный способ реализации над материальным объектом, осуществляется в зависимости сознательной силы психофизических возможностей, с изменением свойств физических и химических процессов находящихся в зависимости давления объёма частиц, превращающих одну физическую силу в другую чисто биомеханических способом действий, способных к изменению свойств физического процесса в пространственной - временной зависимости, в независимость времени. По тому, как пространственно-временная зависимость свойств физических процессов изменяется под воздействием давления объёма частиц, не зависящих от сопротивления и скорости восприятия, но способствующих изменять процессы свойств физического пространства других частиц (тел), в последовательности движения в направлении образования. Так как, любое тело, находящееся в зависимости восприятия давления объёма частиц воздействующего действия, способно к изменению свойств физического процесса в пространстве. С ростом постоянной скорости и объёма, в независимости времени при условиях полной энергии минимум двух тел с природным интеллектном.

Способ и механизм реализации является искусством, мастерством, умением, совокупностью методов обработки, изготовления, изменения состояния, свойств, формы сырья, материала или полуфабриката, осуществляемых процессов производства продукции. В отношении изучения – выявление физических, химических, механических и других, закономерностей с целью определения и использования на практике наиболее эффективных и экономических, материальных производственных процессов. То как осуществляется процесс обращения в предоставлении чего – либо, например выполнения функций, условий, требований, правил, законов, качества и так далее. Функции исполнение и осуществление деятельности, обязанностей, работы, внешние проявления свойств, от какого-либо объекта в данной системе, с отношением (направление функции чувств, функции денег).

Функцией в социологии, которой – роль выполняет определённый социальный институт, процесс по отношению к целому (направленных функций государства, семьи, и так далее в обществе). Лингвистике назначение роли, иногда и значение языковой единицы или элемента языковой структуры - пропозициональной функции. С математической точки зрения зависимая переменная величина. Соответствие $y = f(x)$ между переменными величинами, в силу которого каждому рассматриваемому значению некоторой величины x (аргумента, или независимо переменного) соответствует определённое значение другой величины y (зависимой переменной, или функции). Функции побуждение, начала движения действий, сформировавшегося сознательного фазового момента в осуществлении скачка, к качественному формированию идеального образования, желаемого результата, связанного с получением и распределением вероятности осуществления.

Такое соответствие может быть задано различным образом, например формулой, графически или таблицей (типа таблицы логарифмов). О некоторых классах функций можно узнать из: Линейной, Степенной, Показательной, Логарифмической, Тригонометрической, Обратной тригонометрической, Гиперболической, Обратной гиперболической и так далее. С помощью математических функций выражаются многообразные, количественные, пространственные закономерности в природе. Минимума или максимума, буквально – наименьшее и наибольшее значение функций по сравнению с её значением в достаточно близких точках. На Фиг.1 изображено $y = f(x)$ имеет в точках $x1$ и $x3$ - максимум, а в точке $x2$ – минимум. Точки минимума и максимума называют точками экстремума, в данном случае определённый крайний предел соответствия. Оценочное значение контролирующего качество, то есть отношением к социальным явлениям, человеческой деятельности, поведению, установление их значимости, соответствие определённым нормам и принципам морали (одобрение и обсуждение, согласие или критика, симпатия и антипатия и тому подобное). Определяется социальной позицией, мировоззрением,

уровнем культуры, интеллектуального и нравственного развития человека. С другой стороны учёт мотивов, средств и целей действия, его условий, места в системе и поведение любой личности – необходимое условие его правило оценки, качественного анализа. Как совокупность способов идентификации элементов.

Например: ионов, радикалов и веществ из разделов аналитической химии. Важнейшей характеристики способов качественного анализа является специфичность и чувствительность. Специфичность - то есть, возможность искомого элемента в присутствии примесей, заблуждениях. Чувствительность – минимально определяемое количество идентифицируемого объекта, при помощи анализа который позволяет расчленение (мысленное или реальное), объекта на элементы. Анализ неразрывно связан с синтезом (соединением в единое целое). Синоним научных исследований вообще, в формальной логике – уточнение логической формы (структуры), рассуждений. Произведённой посредством аналитических функций $\sin x = x - \frac{x^3}{3!} + \frac{x^5}{5!} - \dots$, определяющих качества деятельности.

Функция, которая может быть представлена в некоторой области степенным рядом в виде: $a_0 + a_1(x - x_0) + a_2(x - x_0)^2 + \dots + a_n(x - x_0)^n + \dots$, где коэффициенты $a_0, a_1, \dots, a_2, \dots, a_n, \dots$ не зависят от переменного x , x_0 и названы центром степенного ряда. В общем смысле если это касательно степенной функции вида $y = ax^n$, где a и n - любые действительные числа. То степенная функция охватывает большое число закономерностей в природе. На Фиг.2 изображён график степенной функции, для $n = 1, 2, 3, 1/2$ и $a = 1$. в теории чисел степенного вычета. То есть, число a названо вычетом степени $n \geq 2$ по модулю m ($a, n, m > 0$) – целые числа, если существует целое число x такое, что разность $x - a$ делится на m . То в противном случае, a называется не вычетом степени n . Например, 2 и 3 , соответственны, вычету и невычету степени 2 (квадратично) по модулю 7 . Большинство функций встречается в математике и её приложениях, схожими с функционированием реально практических действий.

Всё то, что мы видим, чувствуем и воспринимаем, всего лишь проекция, спектра восприятия ограниченной фантазии воображения, реальностью предоставленных фактов, которые в большей мере являются иллюзией сущности в реальной жизни окружающего пространства, воспринимаемых тел и объектов, объективно контролируемых сознанием живых организмов. Так как сознание материи движет частицами любых веществ, в пространстве связанных с ростом, энтропией, соединительными и разлагаемыми процессами, периодами, эмоциями живых организмов и так далее, так как в общем смысле принято: - То, что любой живой организм в плоть, до неорганических элементов имеет функцию восприятия, которая отвечает за реакцию, рефлекс, либо воздействие на движение функций, как действий, так и осознанного восприятий с учётом понятия физических и химических возможностей в движении процесса биологического вида, с трансформацией и программированием массы движущей энергии в пространстве.

Например: - Попросим человека о выполнении определённого ряда простых функций косвенно либо намеренно, то есть прямо. Допустим, создай постоянное движение ногой, рукой, и при этом попросим его читать что либо, что бы, не происходило, а после до него дотронуться. Можно увидеть, услышать или задать вопрос для ответной реакции, которая будет отрицательной или положительной. После чего, совершаемые действия не прекратятся, но при этом мозг сознательно увеличивает объём, функцией восприятия в объём памяти действий интеллекта, не отменяя или принимая команды зависимые от сознания принятых восприятием, от воздействия манипуляций. Речевых, запрограммированных, независимых действий превращённых в движение. То есть, по принципу работы. Работа системы положительна, если она отдаёт энергию и отрицательна, если её получает, то есть не видно, и не понятно в чём же смысл, сути данного действия или выражения.

Сознательно принимаемые команды в независимости их характера и формы воображения либо воздействия, в большей мере отражаются на подсознательных действиях в физических и химических реакциях бессознательного процесса, взаимодействующего геометрическими объёмами тел биологического вида с органическими и неорганическими классами соединений в

воплощение или перевоплощение объекта (предмета), с определённым требуемым временем на осуществление.

Для ясности понятия того, что же такое сознание, то в примерном и схожем принятом понятии является движением высших сил энергии материи в целом. Бесконечно пространственное – временное воздействие и энерго-обмен в вакууме электромагнитными полями, волнами и импульсами частиц системы, любых веществ. С идеально выстроенным балансом, отрицательных и положительных, противоположных друг другу тел материи, которые образуют связанное множество в замкнутом движении двух сбалансированных пространств, одного целого пространства. Взаимосвязанного физическими и химическими реакциями геометрических объёмов тел биологического вида. Взаимодействующего с органическими и неорганическими классами соединений в образование бесконечного движения энергии в формируемых направлениях для достижения цели. В данном примере жизнь тела в пространственно-временной зависимости вселенной.

Либо на примере фиг.3 и 9, или постоянного магнита фиг.6. Так как магнит – в большей и основной мере неделимая или при условиях потребности практики, теоретического освидетельствования, делимая магнитная система геометрических форм тел.

В примере с фиг.9 следует понимать и принимать понятие схожее с тем, что можно понять и отнести к общему размеру размер менее одного пикселя. Того, что можно представить вообще, по отношению ко всей просматриваемой фигуре. В катастрофически-огромном потенциале мощности бесконечно движимой силы заполненной векторами **760 нм** с соотношением плотности, **$10^{18\infty}$** . Которые невозможно представить в сравнении возможности видеть сбалансированный объём частиц воздуха или вакуума, идеально и равномерной выстроенной системой баланса структуры, в процессе работы, зависящей от термодинамического состояния материи в целом.

При условиях деления, является потерей распада мощности на несколько объектов с разной степенью содержания потенциалов частиц энергии, при разной величине объёма с потерей мощности на меньший объём деления движимой силы частиц процесса делимых частей. С другой стороны деление это то, что можно увидеть или представить в практическом применении человеческих возможностей. В частности жизни человечества: сознание – это идеально выстроенная система двух пространств, противоположных друг другу в едином сбалансированном объёме частиц материи вакуума вселенной.

В жизни живых организмов является ограниченным понятием в двух полушарий мозга, в состоянии химических процессов биологического вида, физическим процессом рефлекса либо реакции движущего состояния, целью направленного действия, от и к, спектру чувств до восприятия. То есть, категории неразрывно связанные между собою в противоположность сторон объективного мира. Где конечное, характеризует любые конкретные явления и объекты, которые существуют в определённых пространствах и временных границах.

Таким образом, можно понять суть сотворения определённых структур, единств либо множеств, а при условиях возможности убедительности или освидетельствования, производить по существу практического осуществления анализ произведённого над объектом, веществом материи в реализации форм, вида в качестве самого процесса. На предмет предоставления, качественного продукта, труда или деятельности в общественных целях.

Для общего смысла понятия, как категория выражающая существенную определённость объекта, благодаря которой он является именно этим, а не иным в понятии алгоритмов осуществления реализации, в воспроизведении действий движения, с осуществлением разных функций. То есть, направлением которое исходит из того, что весь представляемый мир материален, существует объективно, в зависимость восприятия сознания, то что материя первична, никем не сотворена, существует вечно, то что сознание и мышление - свойство материи. Что мир и его закономерности познаваемы индивидуальной особенностью либо личностью. Являющейся объективными условием, успешного осуществления определённого рода деятельности. Не сводясь к знаниям, умениям или навыкам, обнаруживающейся в быстроте, глубине и прочности овладения способами и приёмами деятельности действий.

Воспроизведение осуществляемой реализации, производится с помощью тестов, фиксаций позволяющих разрабатывать методы количественной оценки реализации. Высокий уровень развития интеллекта и реализации выражается понятием таланта и гениальности. Где качество – объективная и всеобщая характеристика объектов, обнаруживающаяся в совокупности их свойств (переходом количественных изменений в качественные). Как совокупность продукции, услуг обуславливающих её способность удовлетворять определённые потребности направления, хозяйства или населения. Улучшением качества продукции является важным условием повышения эффективности общественного производства. Продукция высокого качества присваивается с 1967 года, знаком качества. То, что определяет качество труда, то это степень сложность, напряжённости (интенсивности), тяжесть труда за количества средств денежных единиц вложенных в определённый объём работы или процесса, к предоставлению услуг общественному потреблению. Являющейся частью элемента разных наций государства или в пространстве материальных тел, частицей имеющей значение. Отвечает за производительность и качество жизни в формировании вида, образа, качества восприятия или развития, которое как образ восприятия реального контакта, в независимость внешнего вида лил объекта, определяет его способность, достоверные выводы об объекте (теле). Которое в свою очередь определяет строение, расположение, порядок, совокупность устойчивых связей объекта (тела), обеспечивающее целостность и тождественность самому себе. То есть, сохранением условий основных свойств, при различных, внешних и внутренних изменениях. Отвечающих за процесс, продвижения, в последовательности, смены явлений или состояния, в ком или чем либо. Совокупность последовательности действий для достижения, каких-либо результатов, например: производственных процессов, порядка рассмотрения дел, основанных на физических возможностях или химических реакциях.

Того что касается процесса деятельности, то здесь следует специфическая человеческая форма отношения к окружающему миру. Содержание к которой составляет его целесообразное измерение и преобразование в интересах, условиях существования общества. Включающую в себя цель, средства, результат и сам процесс.

Как Марксизм исходит из целостного понимания, в ограничение единства чувства теоретических и практических форм деятельности. Где осуществления данной системы качественного анализа или производства, следует выполнять рядом значительных условий, соблюдения, определённых правил. Как минимального характера, действий, применений, так и максимального, для осуществления высших способностей в передачу исполнения и потребление. Как с получением высокого приоритета в развитии качества восприятия, до и от запрашиваемых нужд качественных функций. Так и высокого отношения с целью сосредоточенности внимания, для понимания в оказании исполнения качественного предоставления осуществляемого процесса. При расчёте вычисления входящего контакта для преобразования, от или в противоположность поступательного объекта, при выявлении способа оценки анализа качеств. Минимум чему должен соответствовать данный способ производства то, как минимум частями и элементами, соблюдения последовательности, чувством и качеством соответствия, современностью и совместимостью с развитием понимания конечного результата. В восприятии образа целостности и функциональности, точностью и уточнением. Умением руководствоваться, чем либо, во избежание конфликтов, предотвращением сбоев в процессе осуществления, умением и присутствием критичности, отличия, импровизации, разборчивостью и пониманием, знания пределов, определённых объектов. В общем смысле умением адекватно разобраться, оценив и проанализировав ситуацию, приняв решение мгновенно с проведением анализа. Оценка сопоставления качества должна в наилучшем случае быть минимальной соответствию высшего значения, запрашиваемой потребности. С исполнением функционального значения, для соответствия значения максимального функционального соответствия, по отношению к качеству поступающего требования.

С другой стороны предание значение максимального оценочного действия в отношении поступающего требования, позволит снизить риск минимального исполнения функционального значения стабильным исполнением, при условиях отсутствии негативных факторов. Так как

отрицательное значение регулирует положительное, а положительное регулирует отрицательное, образуя тем самым выстроенный баланс стабильной фиксации структуры, выстраивая степени нормальных, стабильных, функциональных действий, от запрашивающих требований. Позволяя тем самым сознательно под присутствием иного материального объекта, регулировать подсознательно заранее, косвенно введенный или остаточно присутствующий внушённый (направленный) результат, временной фиксации содержания, надлежащего качественного состояния. С выведением на новый постепенный стабильный уровень, качество предоставления самопроизвольного автоматизма. То есть выполнением требований качественного исполнения потребности или желания. С соблюдением условий, как зависимых, так и независимых осуществлённых в отношении различного рода объектов.

Для использования предоставления качества, в наилучшее исполнения осуществления чего либо, следует соблюдать ряд значительных действий определённого характера частей и элементов в последовательности соблюдения. Таких как, любым основанием для выявления в достоверность и наличие соответствия, значимостью, концентрацией, вниманием, сосредоточенностью, положением, умением и отношением имеющим взаимосвязь к определённым объектам. Осуществлением конечного эффекта удовлетворения с эффективностью, выполнения требований, работоспособности, наличием необходимых средств, времени и условий, свободных полномочий на исполнение, соблюдение правила в сочетании со сложением и делением в последовательности. В основание осуществления, с сохранением состояния надлежащего положения в независимости времени в условиях современности, в покое, со стабильным балансом соответствия действий, соответствия ответственности к передачи основ. То, что может соответствовать практическому применению реализации, в практическом применении, которое потребуется для реализации обоснованного осуществления требуемого результата, практического решения. Минимум, побудительной причины для начала движения действий, сформировавшегося сознательного фазового момента к осуществлению, качественному формированию в идеальном образовании, желаемого результата, связанного с распределением вероятности осуществления.

Для примера то, что можно пояснить на следующих действиях для возведения или начало воздействия на элементарном осуществлении из обычного выделения воздуха в звук, преобразованием речи, шума, мелодии. Самый наилучший пример для того что бы прояснилась суть всего, является в схожем понятии то, что можно представить в самом наилучшем образе того выражения воображения либо концепции, которую можно исполнить с самым наилучшим способом. Так как чем лучше и качественнее образ или мысль - ярче проясняемая структура отчётливого очертания, то есть реальный вид, тем понятнее сложение общности единства самого выделения.

Подобного последовательному процессу с образованием структуры, формы, причины, обстоятельства, простого начала к сложному процессу, точки движения развивающегося из основания фазового момента в пространстве с бесконечным построением веществ материи в общем. Для того что бы реализовать, вычислить в конечном итоге, сформировать одну концепцию, как минимум потребуется любая побудительная причина начала действий, образовавших точку фазового момента количества движения массы. Возбудив вещество простой информации, действий давления, моментом инерционной силы фазового перехода. Из покоя к ожиданию образованием скачка, вызвавшего резонанс формирования, побудительную причину из точек образующих систему координат, свойств, действий, способов. От начальной точки возбуждения к формирующему неотъемлемому созданию связей замкнутых в образования из обычной мысли интеллекта к образу, желания, наивысшей движущей (E) энергии. Образовывая векторную систему пространства или объём – (V), движением, жизнью или действиями, только лишь из способностей, возможности и мышления.

В исключении времени, так как время является понятием относительным в пространственно-временной зависимости, от определённого периода развития, либо формирования любой системы, объекта, за исключением вычисленных моментов наступления фазы. В чём пример следующего обоснованного решения, формируется следующим образом, поясняя то что:

- Фаза есть, появление, определённого момента в ходе развития каких либо процессов (общественного, геологического, физического, и так далее), если не отходить от данного проекта, то в данном случае образование всех появлений, является квантовым полем частиц в промежуточных состояниях существующих короткое время Δt . Которая связана с энергией неопределённости $\Delta t \sim \hbar/E$, где \hbar - планка постоянной образующих виртуальные частицы, посредством чего образуется механическая связь, после реакции связей. Образующих закон Ньютона сообщаящий телу давление 1 кг при ускорении 1 м/с^2 в направлении действий силы $1 \text{ Н} = 10^5 \text{ дин} = 0,102 \text{ кгс}$. Который является в следствии виртуальным либо возможным явлением с перемещением, либо образованием давления – P образующего силу – F создавшую ускорение -

ω образовав при этом скорость - U порождающую энергию E с инерцией I массы – m в объёме кратных единиц $V 10^{18\infty}$ из размера количества дольных, в виде одной равной $10^{-18\infty}$.

С точки зрения физики и техники особенно важна фаза колебаний – состояние колебательного процесса определённого моментом времени, фазы гармонических колебаний, в зависимости взаимозаменяемости функций $f(x)$ на функцию $f(t)$ периодического значения, при которой не изменяются в прибавлении к аргументу некоторые числа отличного от нуля, так называемые периоды функций. Где $\sin x$ – периодическая функция с периодам 2π , либо $\sin(x + 2\pi) = \sin x$ при любых x . В условиях $f(x)$ и $f(t)$ равно $A \sin(\omega t + \varphi)$ где: A – амплитуда гармонических колебаний, ω – угловая частота, φ – начальная фаза колебаний. При условии гармонически среднего из определения величины – γ , учитывая и то, что гамма равна

$\gamma = 1 \text{ г} = 10^{-5} \text{ Э}$. и редко применяемая в дольных единицах массы микрограмм (мкг)

$1 \text{ г} = 10^{-9} \text{ кг}$. Для порождения образование фотонов большой энергии являющихся гамма – квантом, при фазах квантовых переходов в атомных ядрах, путём превращения элементарных частиц, порождающийся при парах рождения, образующих пара частицы и античастицы электрон-позитронного пара, коротко волнового электромагнитного излучения равного $<10^{-8} \text{ см}$, при условии закона сохранения. Где аннигиляции является их превращением при столкновении частицы с античастицей в условии вакуума под давлением $p < 10^{-8}$, при строгом условии выражения стехиометрической матрицы, где элементы квадратной матрицы $\|a_{ik}\|^n$, удовлетворяют условиям $a_{ik}^1 > 0$ и $\sum_{i=1}^n a_{ik} = 1$.

После чего является сто тысячной долей эрстеда названной в честь Хан. Кр. Эрстеда из расчёта $1 \text{ Э} = (1/4\pi) \times 10^3 \text{ А/м} = 79,5775$. Таким образом исходя технически, физическим путём в применении действий аналогичным данного проекта и придерживаясь обоснованных законов научно методических, идиома - диалектических, равнозначных пропозициональной функции. Из поясняемых гамма расчётов и фазы колебаний для образовании элементарных частиц, обратном которым есть арифметически среднее величин, обратном средних арифметическим данных (a_1, a_2, \dots, a_n) : $\gamma = n / (1/a_1 + 1/a_2 + \dots + 1/a_n)$ или гармонической пропорциональности $a : b = b (a - b)$ где, разложение числа a на два слагаемых b и $a - b$ гармонического деления являющихся золотым сечением строения в приближенном отношении равно $5/3$, точнее $8/5$, $13/8$ и так далее, к образованию фаз гаммы цвета, фазовой структуры, фаз гармонии, фаз переменного тока и так далее. Той фазы, которая определяет ход движения, подобному движению свойств электрофизиологических процессов организма, которые в той или иной мере преобразуют импульсы посылаемые мозгом, в отражение действий для образования каких-либо форм, действий, реакций. Однородных по химическому составу и физическим свойствам части термодинамической системы, отделенных от других частей фаз, имеющих иные свойства. Границами раздела на которых происходит изменение свойств в появлении нового момента, который и есть движущая сила, либо толчок, обладающий схожей связью с импульсом, образовавшим движение. Являющихся характеристикой понятий - вероятности теории, распределенной значением случайной величины X .

В простейшем случае, когда X может принимать лишь конечное число значения x_1, x_2, \dots, x_n с вероятностями p_1, p_2, \dots, p_n , момента порядка R величины X в выражении по расчёту:

$$x_1^R p_1 + x_2^R p_2 + \dots + x_n^R p_n .$$

Момент первого порядка a – математическое ожидание, момент второго порядка – дисперсия (если, $a = 0$). Так же следует учитывать плотность вероятности случайной величины X , функция $p(x)$ такая, что при любых a и b вероятность неравенства $a < x < b$ равна $\int_a^b p(x)dx$.

В частности того что $x < X < x + \Delta x$, при малом Δx приближённо равна $p(x) \Delta x$. Тогда как выражение плотности (ρ), является массой единичного объёма вещества. Величина обратна объёму удельному. Отношение плотности двух веществ называется относительной плотностью. Которая приводит, таким образом, к фазовому переходу из начального количества массы, в момент количества из действий кибернетики в действие движения кинетического и углового момента или движения фазового перехода первого рода.

При котором плотность веществ, термодинамические потенциалы, энтропия меняются скачком, выделяясь или поглощаясь теплотой фазового перехода. Например: испарение, плавление и обратные им процессы – конденсация, кристаллизация, а так же полиморфные превращения веществ, либо принудительная или вспомогательная регенерация и реконструкция, взятой основой от исходного либо нуля.

При фазовом переходе первого рода в однокомпонентной системе зависимость температуры равновесного перехода давления, определяется уравнением *Клапейрона-Клаузиуса*, определяющего переходы веществ из одной фазы в другую, а именно, фазовым переходом второго рода *Пауля Эренфеста*. При чём плотность вещества, энтропия и термодинамические потенциалы не испытывают скачкообразных изменений, а теплоемкость, сжимаемость, коэффициент термодинамического расширения фаз, меняется скачком.

Пример: при переходах химических элементов *He* в сверхтекучее состояние, *Fe* из ферро магнетического состояния в парамагнитное в точке *Кюри*. Создав, таким образом, распределение *Гиббса*, каноническое распределение вероятностей различного состояния макроскопической системы с постоянным объёмом и постоянным числом частиц, находящихся в равновесии с окружающей средой, заданной температуры. То есть, если система может обмениваться частицами со средой, равновесие называемое большим каноническим. Для изолированной системы, в полной мере *Гиббса* распределение микроканоническое. Согласно которому: - все микросостояния системы данной энергией равновероятны. Так как в термодинамике, число равновесно сосуществующих в какой-либо системе фаз, не может быть больше числа образующих эти фазы компонентов. *Дж.У. Гиббс*

Из этого следует то что, мера механического движения тела или системы тел, относительно какого-либо центра (точки) или оси. Для вычисления момента количества движения K материальные точки (тела) идентичны сходством те же формулы, что и для вычисления момента силы, если заменить в них вектор силы на вектор количества движения mv , в частности когда это можно определить по формуле $K_0 = [r \cdot mv]$.

То сумма, момента количества движения во всех точках системы, относительно центра (оси). Называется главным моментом количества движения системы, движения центра (оси). При переходе в образование замкнутой цепи, происходит движение кругового обращения, от и к начальному этапу, с новыми потенциалами свойств новых частиц. Через момент начала, количества движения к моменту силы движения твёрдого тела, где главный момент количества движения относителен оси вращения z , тела выражается произведением после силы в момент инерции $I z$ на угловую скорость ω тела, т.е.

$$Kz = Iz \omega.$$

Момент силы - величина характеризующая вращательный эффект сил, при действии его на тело. Различают момент силы центра, точки, оси.

Например, момент силы O на (фиг.4) – величина векторная, численно равная произведению модуля силы F на кратчайшее расстояние h от центра O до прямой, вдоль которой действует сила: $M_0 = Fh$ (h - называется плечом силы). Вектор M_0 направлен перпендикулярно плоскости, проходящей через центр O и силу F ; то есть $M_0 = [rF]$, где r – вектор, проведённый из O в точку, где приложена сила F . Момент силы относительно оси OO' – величина алгебраичности, равная

проекция на эту ось, момента силы относительно любой точки O на оси OO' или численной величине проекции Q на (фиг.5), силы F на плоскость, перпендикулярную оси OO' .

После чего, в ходе, которого, образуется инерционный момент характеризующий распределение массы в тело, являющихся наряду с массой, мерой инертности тела при не поступательном движении. Различаются на осевые и центробежные моменты инерции. Осевой момент инерции, равен сумме произведения масс m_i всех элементов тела на квадраты и их расстояний h_i от оси z , относительно которой оно исчисляется, то есть:

$$I_z = \sum m_i h_i^2$$

Центробежным моментом инерции, к которым относятся системы прямоугольных осей x, y, z называемой величины или соответствуют объемным интегралам. Они характеризуют динамическую неуравновешенность масс

$$I_{xy} = \sum m_i x_i y_i, \quad I_{yz} = \sum m_i y_i z_i, \quad I_{zx} = \sum m_i z_i x_i.$$

Из – за, динамической неуравновешенности масс создаётся вероятностное распределение термодинамического расширение фаз. Которые создают резонанс, резкого возрастания амплитуды установившихся вынужденных колебаний при приближении частоты внешнего гармонического воздействия к частоте одного из нормальных колебаний системы. Путём чего и объясняется теории химического строения, которая утверждает то что, данное соединение допускает построение несколько приемлемых структурных формул действительного состояния молекул этого соединения и его химическим свойствам. В чём отвечает, как некая - либо одна отдельная формула, а ни некоторое их сочетание наложение либо резонанс структур, данная теория предложена

К.Л. Паулингом

Сформированные массы образуют скачкообразный коренной перелом в развитии, качественных преобразований предмета или явления в результате количественных изменений. Выделяющих два относительно определённых вида скачка: - резкие, на примере превращения одних элементарных частиц в другие и – и постепенные на примере качественного изменения видов растений и живых организмов, которые образуют фазовую устойчивость скорости с равновесием в векторном пространстве. На осях, которого значения, координат и импульсов всех частиц системы равно удвоенному числу степени свободы требуемой системы. С образованием состояние термодинамического равновесия многофазной системы, при условии – равенства химических потенциалов каждого компонента, во всех фазах.

В относительности процессов синтеза фаз мыслительных процессов к возведению в объект либо продукт является высшей ступенью живого познания. В человеческом познании процессы синтеза отражаются объективно действительности. Позволяя получить знания о таких объектах, свойствах и отношениях реального мира, которые не могут быть непосредственно восприняты на чувствах ступени познания. Мышление человека имеет общественную истинную природу, неразрывно связанную с практической деятельностью сознания. Формы и законы изучаются логикой, механизмы протекания психологией и нейрофизиологией. Так же анализируется кибернетикой в связи с задачами технического моделирования некоторых мыслительных операциях в отражении на практических реализациях строения, описания, выражения к выделению чего либо к возведению объективно, либо натурально.

В пример чего с точки зрения био-психофизиологии, может быть пояснением того, как в данном предпочтительном примере с помощью мыслительных процессов образуются вещества различного рода, вида и формы. Само действие энергии синтезируется в областях гипофиза, который тесно связан с гипоталамусом, в котором расположены центры вегетативной нервной системы под таламусом, отдела промежуточного мозга. Которые образуют орбиту движения, распределённую по организму, в концентрацию свойств движение энергии, на примере фиг.11. Клетки гипоталамуса вырабатывают особые вещества рилизинг-факторы, стимулирующие или угнетающие секрецию гормонов гипофиза. Что таким образом позволяет гипофизу оказывать приемлемое влияние на рост, развитие, обменные процессы, регулирует деятельность других желёз внутренней секреции, как и у гипоталамуса. Где в свою очередь, гипоталамус так же регулирует обмен веществ, сердечно - сосудистой, пищеварительной, выделительной системы, механизмы сна, бодрствования, эмоций. Осуществляет связь с нервной и эндокринной системой,

посредством чего образуются, сознание, интеллект, память, мышление мозга, что и даёт, таким образом, восприятие, отторжение и выделение в самой энергии - действий, которые и служат основой целеполагающего движения и действиями в реализации объекта, продукта или предмета. При погружениях организма в бессознательное состояние, которое контролируется подсознательными действиями в течении действий фазовой устойчивости мозговой активности. Путём сознательно сконцентрированного внимания, установки программы, на объекте реализации на анализе. При котором образуется тепло, изначально в области живота распространяющейся по всему телу переходя в, область сердца, и головы. Создав энергию, которая таким образом позволяет увеличить мыслительные процессы, всего лишь сконцентрировавшись и расслабившись, в образе, вида потребности. Требуемых качеств, свойств, принадлежностей, лежащих в зависимости воображения при условии их качества структуры, потребности, составляющих требуемых элементов неотъемлемых для осуществления (погружая состояние сознания мозга в ощущение пустоты, теряя чувства и ощущения) концентрируясь на цели. Проявление действий таких чувств и ощущение образования, элементов продукта энергии, происходит в схожем принятом понимании таких сходствах соотношений как полученных от оргазма. В выделение спермы и жидкостей слизи секрета, либо проявления в выделении пота на ладонях при стрессовых ситуациях. Простых веществ, в выделение веществ, информации для реализации смысла сопоставимости из проекции воображения в плоть до возведения к объектам либо продуктам потребления, движения и эксплуатации. Способ и механизм реализации является, тем что, физически составное нестабильное воздействие, образующее в качестве вещества возбуждения промежуточного данных продукта (X), способствует реакции в результате слияния частиц составляющих элементов самого продукта с целью требуемого осуществления, превращая (X), в реакцию работы (A) фазового момента (φ) путём воздействия давления (P) в силу (F) нагнетание скорости движения энергии, превращая в инерцию (I) последовательности физического процесса движения энергии (E) в образование, путём простых веществ (информации), в требуемый результат предела с направлением движения энергии в экска выделении её свойств от 760 нм до степени плотности 10^{18} , определяющейся приблизительным минимальным значением, в бесконечности - ∞ , образуя энергию в продукт или объект (X) к реальному виду формы, во объёме (V), с общим выражением: - $A\varphi IFEXV^{10^{18\infty}}$. Что, таким образом, продукт или объект характеризуется сравнительно большой продолжительностью жизни и независимостью способа распада от механизма образования и воздействия.

Лучшие образования в условиях земного притяжения формируются в изменённых состояниях подсознательных действий на сознательном уровне бессознательного процесса. Посредством дыхательных техник, наркотических и психотропных средств, в состояниях эйфории и покоя в удвоенной степени свободы.

Того что касается условий реализации в невесомости посредством высокого вакуума в космосе, остаётся вопросом. С известным о том, что скорость любых независимых действий, может быть увеличена до $c \approx 300\ 000$ км/с, по средством свободы волн электромагнитного импульса, и условий того, что человек обладает повышенной кинестетической осозаемостью.

Наилучшими способами, которыми могут, явится применением какого-либо образования лучших структур, в изменённом состоянии покоя, могут только в условиях удвоенной степени свободы. Предпочтительным примером могут явится только дыхательные техники. Которые в наилучшем случае обеспечивают поступление в организм кислорода, с удалением углекислого газа развивая легочные органы в поступлении воздуха интервалах секунд между вдохом и выдохом **4-16-8**, **8-32-16**, на вдох около **100** раз сконцентрировавшись, либо по технике холотропного дыхания *Станислава Грофа*. Посредством чего состояние тела находится в совсем другой реальности, места нахождения, с чувством благоприятного состояния абстракции, атмосферы наслаждения, с проявлением повышения аппетита из-за повышения активности работы тела и мозга. Способами с разными интервалами чередования между вдохом и выдохом носом с недостатком того, что оказывает нагрузку на сердце, в ускорение ритма от **70** до **120** ударов в минуту, сбивая правильный. Из-за противоречий и разногласий между разными группами людей в отношении холотропного дыхания можно использовать другой путь подобный холотропному

дыханию, так же эффективный, как и данное дыхание, но кратковременен, является так же удалением CO_2 , с определённым воздействием и изменением давления в определённых участках тела. То, чего касается наркотических средств, с изменением состояния сознания то, в данном случае есть огромный риск и вероятность того что, в минимальном случае неизбежно привыкание, (которое учитывается в индивидуальном тесте), так как данные объекты ограничены временем и продолжительностью жизни. Так как любой токсический, одурманивающий химический состав в большем случае действует угнетающе на организм и нервную систему, с вероятной степенью пристрастия и губительным действием разрушения иммунитета и внутренних органов при частом использовании. С преимуществом в более свободном и длительном эффекте контролируемых временем, дающих раскрыть более высокую степень познания (для каждого индивидуально). Для исключения рисков действий данного с наркотическими средствами, в лучшем случае способствует техники медитации, дыханий, состояния покоя и эйфории, снижающие вероятность каких-либо угнетающих воздействий за исключением минуса, понижающего продолжительности и спонтанность действий, изменённого состояния сознания. Но с преимуществом в постепенную стабилизацию постоянного состояния, при правильном применении. С другой стороны любое из предоставленных погружений в изменённое состояние, может поспособствовать приобретению новых качеств. Которые могут дать более высокий положительный результат, в не частом применении, тренировках, способом развития и анализа информации через каждый новый предел информативного содержания. К новым эффективным функциям организма способностью к повышенной чувствительности окружающей среды, а так же в её сопротивлении и выработку иммунитета к угнетающим раздражителям.

Следует также учесть, что, чем выше запрашиваемое качество объекта либо действий, тем изысканней и тоньше должен быть психический настрой нервной системы. Находящейся в норме кинестетического восприятия (высокой степени, сенсорной восприимчивости). То есть, чем выше восприятие настрой нервной системы, тем выше отношение к качеству, содержание и производство. Так как в тонком настрое (более чувствительном) нервной системы, система более подвержена к воздействующим раздражителям, что таким образом поясняет тонкость, изысканность, эксклюзивность и качество восприятия и выделение функции, предмета, отражения. В данном случае следует отношение приемлемое к нормальному или индивидуальному с более низкой степенью раздражения для высокой степени качества, в отличие от высокой, которая понижает качество.

Состояниями отходящих от нормы, посредством наблюдение врачей либо независимых медицинских и академических специалистов. Так как действия касающиеся мышления, могут опережать ход времени, либо быть схожи с состоянием мышления адаптирующегося подростка, быстро усваивающего полученную информацию, в независимость направлений но дающих положительный результат.

Примером в восприятие веществ либо приобретения информации может являться пояснение фиг.8. когда точка x может опередить область точки ySt , где S объём информации преодолённого за время t точки y , в увеличивающемся объёме сопоставимости. Но есть большая вероятность того что, произойдёт дисбаланс или минимум сбой с сильнейшим воздействием на психику объекта, с возникновением автореверса или отката состояния в противоречия между оппонентами.

То есть, если масса отрицательных элементов создадут давление на положительный то, положительному в любых случаях придется прибегнуть к общей массе положительных, чтобы оказать давление на массу отрицательных таким образом стабилизировать баланс.

Или, к примеру, предположим, что, понятие и накопленное знание какой-либо концепции одного объекта могут противоречить концепции другого в одной и той же области направления изучения. Где в исключительность того что возможность самооценки одного объекта, препятствует самооценки другого объекта либо нескольких, из-за приоритетности, хитрости либо непонимания с целью умысла и т.д. Из этого следует то, что при всё увеличивающемся объёме информации, следует использовать несколько источников сводящих, сопоставимость в последовательности оценки и передачу информации к более мощным накопителем. Либо архивом сводящим сопоставимость логических процессов, образуя действительное распределение точного

интеллектуального баланса между оппонентами, сводящими сопоставимость, к действиям. Разделяя их на те массы, в которых обе массы, будут готовы к сопоставимости в сопротивлении целостности, образуя рабочий баланс. В выход энергии образования чего либо.

Образуя реестр, где каждое образование подвижных источников информации, в связь с принимающим и обменивающимся приёмником, позволит фиксировать все точки. Таким образом, что в данном случае повысится рост и динамика производительности в стабильность результата. В отличие отдельности единичного сопротивляющегося элемента в эквивалент повышающего риск распада на множество или ликвидацию (утрату), ведущую к катаклизму, в данном случае наилучшим вариантом в последовательности к сведению, одного в виде фиг.3, 6 или 9, из чего следует пояснение того что: - Любое изменение свойства физических процессов находится в зависимости давления объёма частиц воздействующего вещества способного к изменению свойств физического процесса в пространстве, в не зависимость времени. Так как пространственно-временная зависимость свойств физических процессов изменяется под воздействием давления объёма частиц вещества(элементов) не зависимых от сопротивления и скорости восприятия но способных изменять процессы свойств физического пространства. Так как любое тело, находящееся в зависимости давления объёма частиц воздействующего вещества способно к изменению свойств физического процесса в пространстве, с ростом постоянной скорости и объёма в независимости времени при условии полной энергии минимум двух тел с природным интеллектом. Телом одного из которых, может являться минимум - человеческая информация, данные крипто веществ в преобразование либо изменение с трансформацией пространства.

Данный предпочтительный пример, таким образом, является доказательством пояснений полной энергии, в сходстве с теории относительности *Альберта Эйнштейна*, в которой движущееся тело, определяется из соотношения $E = mc^2$, и где покоящееся тело $E_0 = m_0c^2$.

С точки зрения выражения психофизических возможностей, данное пояснение происходящего можно пояснить так же, с помощью формул физического пояснения в образования последовательности происходящих действий мышления, из биофизического состояния в образование продукта либо сам способ реализации. Зависимость мышления эмоционального напряжения в большей и неотъемлемой части связана в давлении внешних воздействующих факторов окружающих тело в повседневном движении, в данном случае давление обозначается как — $P(p)$ физической величины, численно равной силы - F , действующей на единицу площади поверхности - S объекта и перпендикулярно этих поверхностей. В данной точке, давление определяется как конкретное отношение нормальной составляющей силы F_n , $P = \frac{dF_n}{dS}$, являющейся физической величиной характеризующей интенсивность нормальных перпендикулярных к поверхности сил F с которыми одно тело действует на поверхности S другого.

Например, фундамент здания на грунт, вещества, жидкость или газообразные вещества на стенки сосудов или поверхность тел. Если силы распределены вдоль поверхности равномерно, то давление выражается - $P = F/S$, Па = Н/м² или в кгс/см² которые образуют силу F . Где в последовательности давления силы F , является причиной образования развития ускорения ω простых данных вещества или элементарных частиц, образующих действия скорости постоянного движения, неуравновешенного воздействия системы сил массы $M(m)$. Образующих накопленное выделение как движущую энергию биофизической возможности посредством инерции I в свойствах тела сохранять равномерность движения → или покоя θ используя энергию E с запаса вещества (информации) X массы $M(m)$. Так что, тело изменяет своё направление как угодно с исключительностью требуемого баланса для требуемой скорости \mathbf{v} во времени t от начала движения. Из этого следует то, что чем больше сила давление массы, тем больше инерция движения роста с меньшим и постепенным спадом силы движения, выражающейся по формуле:

$$\frac{dm\vec{v}}{dt} = F$$

Постоянная скорость приближения к фазовым моментам выделения, зависит от массы простых веществ от полученной информации окружающих тело, в рост силы инерции самих масс, тела, определяющих начало фазовых скоростей $v\varphi$, с которой перемещаются в пространстве фазы φ плоской монохроматических волн $y = A\sin\varphi$.

A – амплитуда, $\varphi = 2\pi\left(\frac{t}{T} - \frac{x}{\lambda}\right)$ фазовых волн (λ – длина волн, x – расстояниями от источников волн, T – период колебаний, t – время).

Если фазы $\varphi = \text{const}$, а именно формулы $\frac{d\varphi}{dt} = 2\pi\left(\frac{1}{T} - \frac{1}{\lambda}\frac{dx}{dt}\right) = 0$, то $\frac{dx}{dt} = v_\varphi = \lambda/T$.

И в дальнейшем, переведена либо приложена в удвоенную степень свободы c^2 из покоя θ масс $M(m)$ в ускорений $\vec{\omega}$ то, есть $A\sin\varphi + c^2\vec{\omega}m\theta$ распределённых на предел либо бесконечность прогрессии $d = I$ к объёму роста, образования $d = I + V^\infty$, получив, таким образом, ускорение и баланс элементов тела данных веществ с минимумам выделения информации или частиц (вещества). После чего, элементы любых веществ начинают двигаться в направлении заданных координат либо осуществлять поиск опоры в стабильность реализации. Постоянно откладывая вариант точки координат векторного пространства, в момент изменений давления или скачка, создав при этом постоянный вход и выход в цепь замкнутого образования, объёма (твёрдого тела). Структуру системы собственного развивающегося пространства или объёма по собственным законам, определяя рабочие моменты фаз - $A\varphi$, выражающихся в силах образование энергии простых веществ к сложным более стабильным и мощным. Таким образом, раскрывается очевидности того, как и почему моменты инертности выделения свойств и способности равны суммам произведений масс образующих момент силы количества кратных единиц E – энергии экска движения с минимальным числом от 10^{18} до бесконечности - ∞ .

Из этого следует то что, если охарактеризовать качество производительности и мощность производительности человека, который обладает физической силой и наивысшими возможностями способностей интеллекта, то таким образом можно пояснить и то что. Если исходить из того что, к примеру взять мощность лошадиной силы, которая определяется из расчёта $1\text{ л.с.} = 75 \text{ кгс} \cdot \text{м/с} = 745,6998715822702 \text{ Вт}$, то исходя из производительность грубой физических силы здорового человека которая равна лишь эксплуатации, применить следующим образом.

Если, допустим, что производительность, определяемую в ваттах преобразовать, а именно $745,6998715822702 \text{ Вт} = 1\text{ л.с.}$, то будет справедливым, разделить приблизительно на десять единиц. Так как число десять является целой дробью десятичной степени, в результате чего мы узнаем количество $745,6998715822702 / 10 = 74,56998715822702 \text{ Вт}$ на 1- го человека с точки зрения грубой физических силы, которая равна лишь эксплуатации и является всегда, всего лишь переменной. Но, в исключительность того что, человек является существом разумным с наивысшими способностями интеллекта в мышлении, и то что способен заменить одну физическую силу другой. Исходя из этого, будет справедливы понятие его нависшей степени мышления в сочетании физической силы в присутствии рук, кистей, флангов пальцев и заменяющих им, высокоточных интеллектуальных роботизированные протезов, приспособлений бионического полнофункционального образца.

То в данном случае, мышление и функции человека, будут, в экска-возможности 10^{18} поясняя их шестую степень тысячи определения, высшего значения в общем понятии, с развитием до бесконечности - ∞ , и исключительностью вымирания человечества. Заменой высшего разума, либо тем, что сможет функционировать так же как человек с минимальным ущербом.

Из этого следует то, что возведя число средней физической силы, полученное ранее $74,56998715822702 \text{ Вт}$ умножив не возводя на или в, 18 – восемнадцатую степень функций интеллекта, мышления и памяти которые могут быть бесконечными. Получим мощность силы человеческой способностей равных $1\text{ с.ч.с.} = 1342,259768848086$ возведённых в ваты (Вт/Dt) либо $1,8 \text{ л.с./Dt}$ – лошадиных сил производительности исходящей энергии работы, в пространственно-временной зависимости, в день. Обозначающейся минимальным числом в выражении общей производительности, нормального, полноценного, здорового человека.

Что касается возможностей человека, то для этого следует производить определённого рода тесты, например: IQ-тест указывающий и определяющий, уровень интеллекта и способности

комбинаторики нейроалгоритмов. Произвести тест на физическую и моральную выносливость. То есть, к примеру, если измерить моральную выносливость, при которой раздражающий фактор раздражения легко возбудим, то таких людей следует относить в группу «значение близкое к **10** – кинестетиков, способных моделировать мыслительные процессы исключительно, тонко и изысканно». Определяя возможности по тесту **-10... 0... +10** то есть, сравнивая соотношение общего теста морального раздражения с физической выносливостью, а именно «энергией подвижности **0...+10**», и «морального раздражения **-10...0**», где значение близкое к нулю **0** характеризует: «отсутствие - восприимчивости или физической активности». Относя человеческую личность и его показатели к одному из основных **4-х** темпераментов обусловленной способностью высшей нервной деятельности – сангвиник, холерик, меланхолик, флегматик. Например: **Сангвиник** – характеризующийся быстрой подвижностью и живостью, быстрой возбудимостью и лёгкой сменяемостью эмоций, имеет самое высокое значение от **8** или **10** из **10**. **Флегматик** – характеризующийся стабильностью, медлительностью, спокойным поведением, слабым проявлением чувств во вне, имеет значение близкое к высшему, от **5,5** до **7,5** из **10**.

Меланхолик – человек склонный к депрессии, настроениям грусти, подавленности. Характеризующийся повышенной впечатлительностью, и относительно незначительным внешним выражением чувств, имеет значение выше среднего от **3** до **5** из **10**.

Холерик – характеризующийся быстротой действий, сильными, быстро возникающими чувствами, ярко отражающимися в речи, жестах и мимике имеет значение ниже среднего от **0** до **2,5** из **10**. Что может быть прибавлено, к общей сумме IQ – теста, как часть отдельной суммы.

Следует учесть и то что любую из оценок IQ – теста, на соответствие может выставить, проводить и оценивать только и исключительно – 100% Флегматик точное значение соответствия **6,5** из **10** с чистой IQ-оценкой теста не менее **68** баллов. А на выявление **АФIFEXV** темперамента, сенсорной восприимчивости или физической активности, только и исключительно – 100% Сангвиник у которого минимальное значение для соответствия **9** из **10** с чистой IQ-оценкой теста не менее **80** баллов, при том что любой тест производится специализированным учреждением, в соответствующих условиях и для каждого теста, индивидуально.

Из этого следует учесть то что, в процессе жизни каждый человек, может преобразовывать, возводить, обменивать или перепродавать развивая собственные, способности и возможность до бесконечности. Как угодно получая выгоду благополучно устраивая жизнь, а небольшая независимая поддержка со стороны государства, позволит лишь дать уверенность в завтрашнем дне.

Лишь только по тому что, всё то что нас окружает и то, с чем приходится сталкиваться обладает интеллектом в форме человеческого познания, изучения и преобразования так как, без энергии

человеческого интеллекта $E = \frac{A \sin \varphi + c^2 \vec{\omega} m_0}{d=1+v^\infty}$ всё становится обесцененным, не требуемым и мало значимым. Так как интеллект является – пониманием, рассудком, способностью мышления, рационального познания, тождественного ему по смыслу. Мысли, ума или разума, одного из центральных понятий, учений как миро-устройствам принципе сближающегося с логосом. Или учениями метафизического познания *Аристотеля* о космическом уме, созерцающим и мыслящим самого себя, источником концепции - «мышлением мышления» как одной из субстанций бытия развивающегося и имеющегося во всём «интеллект».

Из выше изложенного для способа полной реализации практических действий, для рационального использования в повседневном использовании, того что следует предпринять. Имея всю необходимую информацию, числа, суммы, идею и рациональную смысловую концепцию. То в данном случае необходимо поступить следующим образом, предварительно согласовав на международном уровне все принимаемые действия связанные с данной реализацией по данному способу. Имея исходные, вычисленные и последовательно доказанные данные о производительности человека и его энергетический потенциал, равный

Ис.ч.с. = 1342,259768848086Вт сил человеческой способности - **с.ч.с.** или **IHsEN/h**. Таким образом, будет справедливым имеющийся потенциал расценивать, приравнять или оценить, как любой другой источник энергии или ресурс учёта составляющий экономическую и

макроэкономическую стабильность той или иной мировой системы узнав лишь сумму и количество человек заселяющей определённую территорию для общих масштабов.

Например, каждый кто использует электричество в домашней или электрической сети предприятия, для каких-либо целей, оплачивает расходуемую энергию в соответствии использованным за месяц киловаттам энергии. То есть, к примеру в *Германии* на сентябрь **2013** года, стоимость бытовой электроэнергии продаваемой **1 кВт/ч** для населения составила в среднем **0,27 €**, или **1 кВт/ч = 0,27€** то есть данную сумму следует учитывать, как переменную сумму в зависимости от качества источников получаемой энергии. Таким образом мы имеем или получим коэффициент вычисленной стоимости энергии за эксплуатацию преобразованную в другую потребность или обслуживание. Что так же следует учитывать, что коэффициент для сравнения или распределения является самый максимальный для мировой экономики, среди других источников энергии. Так как если оценивать потенциал немецкой энергетики, то в большей мере такой потенциал состоит из возобновляемых источников энергии. То есть, чем качественнее, экологичнее, безопаснее и рациональнее источник энергии, тем выше может быть его цена или стоимость продажи энергии. И только после чего, может быть преобразовано и конвертировано в энергию интеллектуального состояния для определения и оценки энергетического потенциала, непосредственно самого человека.

То есть, коэффициент **1 кВт/ч = 0,27€** который следует умножить на коэффициент общего энергетического интеллектуального и физиологического потенциала человека

- **1342,259768848086Вт** или **1,342259768848086 кВт** × **0,27€** полученного от рождения или вычисленного в данном проекте и равного в сумме денежных единиц **0,3624101375889832€/Dt** за или в (**Dt=23h 56min 4,1 sec.** или **1 - сутки**, **Mt=28 ~ 31 - месяц**, **Yt=1- год жизни**) начисляющийся с момента существования жизни человека, БЕЗВОЗМЕЗДНО.

То есть до **16** лет полученную сумму ранее за день выплатить после преобразования следующим образом: **1Dt = 0,3624101375889832€/Dt × 28~31Dt = 10,8723041276695€/Mt × 12Mt = 130,467649532034€/Yt × 16Yt = 2087,482392512543€/Yt** после исполнения полных **16** лет произвести тест, на соответствие темперамента, сенсорной восприимчивости или физической активности человека. То есть после проведения теста, в зависимости оценки соответствия, увеличить значение начислений выплатой один раз в месяц по расчёту:

1 HsEN/h = 1,342259768848086 кВт +8(общая оценка теста) = 9,342259768848086 кВт × 0,27€ = 2,522410137588983€/Dt × 28~31Dt = 75,6723041276695€/Mt до **25** лет. После исполнения полных **25** лет, произвести IQ – тест который позволит оценить реальные способности и возможности человека. То есть, к примеру, допустим, то что человек прошедший IQ – тест набрал **118** баллов, из этого следует, что сумму **1 HsEN/h = 9,342259768848086 кВт** в которой было прибавлено предыдущее значение теста **1 HsEN/h = 9,342259768848086 кВт + 118(IQ-балл) = 127,3422597688481Dt/кВт × 0,27€ = 34,38241013758898Dt/€ × 28~31Dt = 1031,472304127669Mt/€**

Всего лишь за существование человека, в независимости национальности, географического положения, координат, состояния здоровья или пола. Выплачивающийся и начисляющийся как пособие **1031,472304127669Mt/€** один раз в месяц для существования, на протяжении всей жизни. Для питания, одежды, учёбы, социальных и прочих нужд, являющихся индивидуально личными потребностями. Зачисляющихся и выдающихся государственными органами, как или на биометрический паспорт (свидетельство о рождении, электронный-цифровой механизм определения личности). На котором содержится вся необходимая информация для органов вместе с банковскими реквизитами, счёта владельца. Который находится в соответствующем учреждении определённого органа и выдаётся с начислениями суммы, за каждый прожитый день, стабильными начислениями расчёта средств, в виде крипт-валюты **Bitcoin**.

Почему именно крипто валюты, так как бумажные деньги теряют приоритет в использовании и не смогут дать макроэкономический учёт и стабильность. В данном случае для таких целей более высокий приоритет и защиту имеют только и исключительно *Японские* электронные крипто валюты такие как Bitcoin, равные на **14.05.2016 - 1В = 455\$~403€**

Например, конвертировав сумму из € - евро полученную ранее, преобразовать в Bitcoin получим, **1031,472304127669Mt/€ = 2,557609545315156Mt/В** за индивидуально полученное состояние

кВт/Мт энергии, математическим олицетворением, одного человека. Таким образом позволит регулировать реальное существующее ценообразование и цена-распределение в любой из стран сделав единой валюту для всех стран в мировом масштабе, однообразной электронной валютой денежных средств. Регулирующийся центра-банками под управлением программ, исключительно и только корпорацией **Microsoft** (родитель). Так как, посредством, надёжной и идеально спроектированной операционной системы **Windows** и программ имеющих широкий спектр функций, корпорации **Microsoft**, с помощью которой и было осуществлено полное и точное олицетворение идеи данного проекта.

Для однообразия и функционального использования, в исключение погрешностей.

А контроль за состоянием и стабильностью государства может нести или регулировать любая из стран с количеством населения людей (человек), не менее восьми миллионов разделённых на общую площадь - $S/V = 8\ 000\ 000$, для обеспечения реализации на занимаемой площади с сохранением экологической среды и минимальным для среды ущербом. С количеством менее восьми миллионов, предоставляется выбор присоединения к соседним странам принявших резолюцию по взаимному согласованию стран, предварительно оценив мнение большинства направления оставшегося количества человек по присоединению к той или иной стране. Из этого получится то что, чем выше качество обслуживания в стране, и экологичнее производства, где в полной мере соблюдены права человека, без потери индивидуальности или личных качеств. Высок интеллект или где соответствие продуктивности соответствует современным, эстетическим и качественным потребностям мирового уровня, благосостояние государства соответственно будет выше, за счёт стимула в развитии собственного направления и реализации заложенного потенциала, который можно определить только уровнем образования, интеллектуальных, адекватных, реальных и рациональных способностей.

Так же, значение мощности, сил человеческой способности $1\ HsEN/h$ или

И.ч.с. = $1,342259768848086$ (**кВт/Дт**), или движимую интеллектуальную энергию $E = \frac{Asin\varphi + c^2\vec{\omega}m_0}{d=1+v^\infty}$

всего имеющегося в пространстве, наполняющего сознание жизнью и существованием. Что следует учитывать, как относительно переменное число зависимости, в постоянном движении, либо закона постоянства составов, из примера того что:

- Действия принимаемые для решения способны реализоваться даже в состоянии покоя или без применения физической силы действий, с сохранением силы человеческой способности остаются, теми же что и в процессе эксплуатации полной активности ведущей к усталости на затраты в применение физической силы. Так как, с точки зрения химии, каждое определённое химическое соединение, независимо от способа его получения, состоит из одних и тех же элементов. При том, что отношение их масс постоянны, а относительность количества их атомов выражается целыми числами. Строго применимый к газообразным, и жидким соединениям, так как состав кристаллических соединений может быть и постоянным и переменным. А так же являться стехиометрическим соединением индивидуально химических веществ переменного состава, отвечающего стехиометрическим соотношениям, между массами веществ, вступающих в химическую реакцию.

Того что относительно человеку и его способностей то, свойства данного значения, представляют собою: - искусство, мастерство, умение, совокупность методов обработки, изготовления, изменения состояния, свойств, формы сырья, материала или полуфабриката, осуществляемых процессов производства продукции осуществляемых за счёт семантических, полимодальных и кинестетических действий, анализа. В отношении изучения – выявление физических, химических, механических и др. закономерностей. С целью определения и использования на практике наиболее эффективных и экономических, материальных производственных процессов. Которые способны преобразоваться посредством производственной функции. Которая является с точки зрения экономика – математическим уравнением, связующим, переменной величиной затраты (ресурсов) с величинами продукции (выпуска).

Самая общая форма: $P = \kappa \prod b_i^{a_i}$ ($i = 1, 2, 3, \dots, n$), где P – производственная функция (объём, продукция), κ – коэффициент указывающий размерность, b - фактор, влияющий на общий

результат (выпуск, деятельность), a – коэффициент эластичности производства относительный i – йотного (йота) фактора. Данная функция применяется как в макроэкономических, так и в микроэкономических расчётах. Как в производственных, так и в личных потребностях.

Что таким образом подтверждают во второй раз практически, и являются схожими теоретически, с относительностью теории Альберта Эйнштейна рассматривающего пространственными – временными свойствами физических процессов, общими для всех физических закономерностей. Более полные данные информации реальных силы человеческой способности, можно определить по индивидуальному тесту исходя из приведённых ранее и далее поясняемых расчётов, к образованию $A\phi IFEXV^{10^{18\infty}}$.

С применением тестов, анализов, фиксаций и характеристик, определяющих качество сил человеческой способности, и его возможность, к совершенствованию в окружающем мире, характеризуя его пространственно-временную зависимость и значимость. Данные действие могут показаться невозможным и не вероятностным, но при условии высокого вакуума данную производительность можно подтвердить реально на практическом опыте увеличивая любые действия и реакции их сходимости и сопоставимости к любому итогу в результате. Посредством действий управления, свободой волн электромагнитных импульсов или энерго-обмена. В действиях, данных на скоростях в скорости $c \approx 300\,000$ км/с, следует также учесть и то, что увеличении скорости следует за увеличение мощности волн электромагнитных импульсов преобразованных в объём информации с образованием фазовой устойчивости в активность мышления. Так как, с образованием фазовая устойчивость биофизической энергии в среднем для большей группы ускоряемых частиц высшей энергии, из-за зависимости давления масс на тело, выражается количеством к воздействию энергий связанных с корпускулярно-волновым дуализмом, или в равноправии двух начал – духа и материи, в соотношении волн

Луи де Бройля с энергией E и импульсом ρ в соответствии волн с длиной $\lambda = h/\rho$ и частотой $\nu = E/h$, где h – планка постоянной являющейся квант действием $h = 6,626 \cdot 10^{-34}$ Дж · с, основанных постоянной квантовой механикой. Названной в честь Макс Планк с частым применением величины, в расчёте $\hbar = h/2\pi = 1,0546 \cdot 10^{-34}$ Дж · с, данные сведения так же можно подтвердить рассеянием потоком микрочастиц электронов, нейтронов, атомов, молекул и так далее. С образованием чередующихся в максимумах и минимумах в интенсивности рассеивания пучка дифракцией частиц. В результате чего образуется необходимое строение и сопоставление чего либо, так как строение рассеивающегося объекта - зависит от дифракции картины восприятия, подверженной апертуры принимающей восприятие тел, тело-телом-вещества, ведущих к мышлению мозга в передачу функции действий с отражением в воспроизведение реальности отражения к соотношению 1:1, либо схожим соотношением понятия, отображения реалистичности (натурально). Которая таким образом обладает и зависит от простейших соединений комбинаторики в кибернетике. Путём перестановки

$P_n = 1 \cdot 2 \cdot 3 \cdot \dots \cdot n = n!$ из n веществ существующей информации, меняя их всевозможными способами. Как и размещением пути $A_n^m = \frac{n!}{(n-m)!}$, где m крипто вещество информации данных, из числа данных n различающихся либо порядком крипто веществ информации данных, либо самим крипто веществом данных информацией. В сочетании соединения $C_n^m = \frac{A_n^m}{P_n} = \frac{n!}{m!(n-m)!}$ с содержанием по m крипто веществ информации данных из n , различаются друг от друга, по крайней мере, одним из крипто веществ данных информации. Таким образом, что разъясняет комбинаторный вариант строения структур целостности, объектов, после самой реализации в зависимостях и предела последовательности выражающихся в действительных числах, либо объёмах.

Примером чего может служить пояснения когда, $a_1, a_2, \dots, a_n, \dots$, где число a обладающее теми свойствами, что и все члены a_n в последовательности с достаточно большим номером n рознятся от a как угодно мало, в виде записи $\lim_{n \rightarrow \infty} a_n = a$, например предел последовательности

$$\frac{1}{2}, \frac{2}{3}, \dots, \frac{n}{n+1}, \dots, \text{ есть } 1, \lim_{n \rightarrow \infty} \frac{n}{n+1} = 1$$

Так же стоит учесть, что всякая последовательность имеет предел для функций $f(x)$ где пределом при x стремящейся к x_0 называется такое число A , что $f(x)$ как угодно мало разнится от A при x достаточно близком к x_0 в запись $\lim_{x \rightarrow x_0} f(x) = A$ данная теория последовательности, лежит в математическом анализе. С другой стороны, когда произведение становится бесконечным то бесконечные числа сомножителей $u_1, u_2, \dots, u_n \dots, \dots$, то есть посредством выражения $u_1 u_2 \dots u_n \dots = \prod_{k=1}^{\infty} u_k$ или выражением неразрывной связи между собой противоположных сторон объективного мира, в том что:

Конечное – есть форма, складывающаяся в свою очередь из бесчисленного количества множеств конечных объектов и явлений через познание, ко всему большему раскрытию бесконечного в мире.

Таким образом становится понятным и очевидным то что: - Образование не зависит от направления движения, так как любое движения зависит от последовательности и образования в движении направления, слагаемой суммы или объёма. В потерях, либо увеличениях, зависящих от структур массы баланса основанного образования. При условии равных ± 2 двух единиц и более, при том что отношение будет всегда отрицательным. Так как образуется закон арифметической прогрессии, где последовательность чисел, из которых каждое следующее получается из предыдущего прибавлением постоянного числа d , из этого и называется разностью арифметической прогрессии. На пример когда $2, 5, 8, 11, \dots$, то $d = 3$, таким образом, способствует отсутствие сопоставимости и разрушение баланса любой структуры, потому как арифметическая прогрессия служит больше для скачка, в процессе зависимости большого промежутка времени, опережения или обхода, чем увеличению или наращиванию объёма.

В данном случае прогрессия положительна, лишь только тогда, когда число прогрессии d равно единице $d = 1$. Так как, в данном случае, пример поясняет то, что прогрессия и её зависимость зависит только от минимального времени нерациональных затрат, в прибавлении единицы к общей массе объёма образующего общий рост объёма любой структуры в целом от зависимости предела до ∞ .

То есть, $d = 1 + V^{\infty}$ данное выражение будет всегда справедливым только тогда и в том случае, когда единица $n = 1$ будет действовать по закону последовательности в совместимость возможности. Способности дать стабильное число к образованию следующей единицы, когда позволяет возможность. То есть, плюс минус одна единица к одному произведению такой же единицы или, то, что она сможет произвести или ликвидировать в общей сумме в произведении всех единиц, которые способных всегда компенсировать баланс системы в уровне соотношения

$$\pm 1:1.$$

С другой стороны разложение силы, ведущей к распределению сил на множество, без отклонения от баланса, либо замены одной, приложенной к телу, системой сил, производящей такое же механическое воздействие, которое действует так же, как и одна сила. Только с прибавление в масштаб, давления силы общей массы, создав стабильное качественное образование структуры при условиях:

«Если объект обладает, либо наивным реализмом или стихийным материализмом, не выходящих за пределы метафизических возможностей, и в состоянии преобразовать выделение инерционной силы энергии из существующего крипто вещества данных информации, фазовый момент реальности, образуя натуральное отражение».

Образуя по подобию вида, формы, процесса, способа, продукта, объекта, предмета, тела, в соединениях в нескольких отдельных элементов, в конечное либо постоянное бесконечное движение какой-либо реализации.

Путь такого направления или данного разъяснения объясняется путём физических свойств, определяясь следующим элементарным образом, чисто физическими формулами: - $\frac{dm\vec{v}}{dt} = F$.

То есть, вычислив постоянное движение и инерцию сил энергии, биофизической возможности электрофизиологии тела, которую может вырабатывать одна единица с приложением в давление к воздействию сил рассчитанной по формуле $P = \frac{dFn}{ds}$. От произведения из расчёта удвоенной

степени свободы, путём ускорения покоящихся масс данных вещества покоя. Преобразуя к образованию с распределением в предел общего объёма отражение крипто веществ и силы самой энергии ведущей к образованиям либо выделению $\frac{A \sin \varphi + c^2 \vec{\omega} m_0}{d=1+v^\infty} = A \varphi I F E X V^{10^{18\infty}}$,

В случае, когда требуется непрерывный процесс движения, из этого следует то что. Исходное полученное следует запустить в оборот общего движения, из расчёта создавая не прерывный процесс произведения требуемого. Что таким образом разъясняет выражение расчёта и показывает вид отражения и качество выделяемой работы мыслительных процессов в физической возможности математической величиной в биофизических свойствах энергии движения действий, чисто биомеханическим способом:

$$10^{-18\infty} \rightarrow P = \frac{dFn}{dS} + \frac{A \sin \varphi + c^2 \vec{\omega} m_0}{d=1+v^\infty} + \frac{dm\vec{v}}{dt} = F \rightarrow 10^{18\infty}$$

То есть, близкое по значению отношение к произведению работ над объектом в идеальность или дефективность отражения проекции воображения в произведённое качество (натурально).

Посредством чего и объясняют очевидность образования и хода движения работы, то есть:

$$A = F \cdot s \cdot \cos \alpha$$

Работа системы положительна, если она отдаёт данные вещества энергии $A \varphi I F E X V^{10^{18\infty}}$, и отрицательна $A \varphi I F E X V^{10^{-18\infty}}$ если их получает, образуя при этом постоянное действие движения, путём минимальной затраты на регенерацию аккумулирующих свойств $\frac{A \sin \varphi + c^2 \vec{\omega} m_0}{d=1+V_\infty}$ в

выход энергии, путём выражения $P = \frac{dFn}{dS} + \frac{A \sin \varphi + c^2 \vec{\omega} m_0}{d=1+v^\infty} + \frac{dm\vec{v}}{dt} = F$. Образуя замкнутое движение, по собственным законам развивая рост собственного пространства с инерционной силой собственной энергии $P I F E$ создавая гравитационно-электрофизиологическое поле биофизической энергии электромагнитных волн подобных ауре или биополю являющимся своеобразным кратковременным зрительным, слуховым, эмоциональным ощущением или переживанием. В отражении способностей к осуществлению чего либо, при помощи индивидуальных качеств, способствующих собственному росту, отображённых на фиг.10. Поясняя то, что мера механического действия на такое материальное тело, со стороны других материальных тел вызывает изменение скоростей точек тела или его деформацию. И может иметь область, как в непосредственном контакте, так и под давлением дистанционного контакта друг к другу тел, через средство создаваемых между телами полей и обмена информации. Путём телепатии, действий, кода, сигнала или посредством звука передачи, равных дольным единицам атто метра в плоть до биологического носителя в объёме 10^{-18} а/м либо $1 \text{ ас} = 10^{-18} \text{ с}$ в виде прямого контакта со скоростью равного от $0,5$ до 120 м/с . Либо посредством телепортации с помощью технических средств в зависимости парапсихологических явлений нескольких тел и более в процессе реального времени с задержкой в зависимости скорости соединения связи равных от 1 одной секунды, до зависимости объёма в процессе требуемого времени.

Посредством дифракционной памяти через или на носитель до 10^{18} в выражении кратных единиц электронов, нейтронов, атомов, молекул и так далее. С распространением на любых дистанциях начиная с минимальной от ста - 100 до нескольких тысяч километров, при условиях двух источников являющихся исходящим и входящим средством передачи через расстояния.

В относительности подтверждения и опровержения в достоверности изложения такого явления как парапсихология, можно пояснить следующим логическим объяснением того что:

- Трактую энциклопедическим изложением о пояснении - парапсихологии, которая является целью изучения форм восприятия происходящего без участия органов чувств. То данное изложение становится огромной погрешностью противоречащей информации. Так как, если исследованием становится изучение, каких-либо форм и явлений парапсихологического уровня, то они могут быть восприняты только на чувственных ступенях познания в зависимости нервной системы, создающей психику и само изучение, как психологии, так и парапсихологии посредством органов восприятия и чувств. Так как, рассматривая иначе с точки зрения техники машиностроения,

становится понятным то, что предмет изучает противоположный объект, из этого следует то, что данное изучение становится искусственным интеллектом. С другой стороны, если смотреть на парапсихологию здраво, то становится очевидным факт того что парапсихология есть изучение между несколькими живыми одушевлёнными телами. Воспринимаемых и провоцируемых одним изучающим телом, в явном контакте или посредством технических устройств дающих отражение на предмет достоверности форм или явления в управлении, чем или кем либо. Где преимуществом в умелом обращении становится информация окружающих тел, предоставленная как предмет описания полученной от внутренних, и внешних убеждений дающих сопоставимость целостности понятия убеждения практическим образом.

В подтверждение любых данных из выше приведённых и далее поясняемых в данном проекте, можно подтвердить, измерить, увеличить, уменьшить, предоставить или отнять любое вещество, средство и цель. Вплоть до мышления мыслей в отсутствии и предоставлении объёма крипто веществ данных информации, опровергнуть любые другие пояснения и воспользоваться в применение их реальностью в повседневной жизни. Так как любое вещество и его структура, форма и вид это период ресурса времени, который от нуля, через любое объективное стремится к нулю $n = 0 \rightarrow 0$, оставаясь при этом нулём оставляя, что или на чём либо, после себя в виде строения форм, структур, отпечатка и следа в истории либо памяти для изучения другими.

В примерах силы восприятия и тяготения, электромагнитных полей и волн, то, что можно пояснить явлением векторной величиной в каждом моменте времени охарактеризовавшись числовым значением, на направлении в пространстве и точки приложения. Одним из простейших проявлений и измерений подтверждения способа управления, можно пояснить путём электростатической индукции и электрофизиологии биополей, создавая между несколькими проводниками дистанционного давления, направленные электромагнитные поля, превращённые в движение. С измерением расстояния гармонического колебания тела, а так же его плотности к восприятию давления и в самом непосредственном давлении на другие тела в определении его минимальной дистанции от тела, в воздействии на другое тело. Что таким образом станет разъяснением того, как термодинамика образует электромагнитные поля и жизнь в представлении объективности отражения для понятия человека и его возможности управлять в воздействии, чем - либо определив и направив ход движения собственных сил в управление другими.

Из этого следует то, что общие свойства макроскопических систем находящихся в состоянии термодинамического равновесия и являются процессами перехода между её состояниями макромолекулярных полимеров содержащих большое число атомов соединённых химической связью. Способных изменять форму в результате теплового движения электромагнитных волн или силой действий внешних воздействий. Определяющих их состояние из макроскопических термодинамического значения параметров: давления – P , температуры – T , удельного объёма – V , внутренней энергии - U в однокомпонентных системах, достаточно знать значение 2 двух независимых параметров например: T и P или T и V . Так как, макромолекулы состоят из большого числа повторяющихся звеньев которая может изменяться от нескольких тысяч до множества миллионов. В данном примере не отходящей от проекта в большей и неотъемлемой мере являются биополимеры, в отличии синтетических получаемых методами полимеризации и поликонденсации, которые так же могут являться производным в получении чего либо, если есть необходимость их зависимости. Где так же следует учесть для дальнейшего пояснения и то, что важным элементом стабильной фиксации является политропный процесс. Который является термодинамическим процессом характеризующим постоянную теплоёмкость макромолекулярных движений и их деформацию, в схожих примерах является таким же как и для уравнения идеальных газов $P V^n = const$, где n - постоянная. Что непосредственно в отношении самого макро и микро состояния, где следует учитывать само состояние термодинамического выражения связи между давлением – P и температурой – T удельного объёма - V или его плотности – ρ гомогенных веществ, где следует учесть и то, что если гомогенные вещества становятся системой то свойства всех частей одинаковы или меняются непрерывно, без скачка и находятся в равновесии $f(P, T, V)$. Придерживаясь расчёта уравнением Ян Дидерика или Ван – Дер – Вальса, где состояние реального

газа $P = RT/V$, учитывающее конечность объёма молекул и наличие межмолекулярных сил притяжения являющимися силами межмолекулярного взаимодействия имеющих электрическую природу. Которые для одного моля имеют вид:

$$\left(P + \frac{a}{V^2}\right)(V - b) = RT \text{ или } P = RT\left(\frac{1}{V} + \frac{B_2}{V^2} + \frac{B_3}{V^3} + \dots\right),$$

где P – давление, V – мольный объём, T – абсолютная температура, R – газовая постоянная, a и b – постоянные характеризующие молекулы данного вещества, $B_2, B_3 \dots$ - и т.д. вириальный коэффициент, что таким образом является движением частиц среды. Проводящих к переносу вещества и выравниванию концентрации или к установлению равновесного распределения концентрации частиц данного сорта в среде, поясняя предмет диффузии. В примере чего можно наблюдать одно из таких явлений или проявлений в природе как полярное сияние или когда в пасмурное бледно-серое небо смотреть нужно периферическим зрением глядя прямо перед собой чуть выше линии горизонта как бы в бесконечность расфокусировав зрение, наблюдая, таким образом, за колебаниями обзора восприятия. В схожем смысле, когда направляешь видеокамеру на кинескоп, или монитор где наглядно наблюдаемые полосы характеризуются как взаимодействие между воспринимающим и проецируемым источником электрооборудования вызвавших резонанс электромагнитных волн иллюзорной объективности предмета появления новой формы или интерференции светового излучения в восприятие.

А так же, пояснив, таким образом, придерживаясь термодинамических законов, стоит отметить особым образом само появление электродинамики и образования электромагнитной активности в теле, где теория электромагнитных процессов в различных средах в большей мере является движением в вакууме низшего энергетического квантового поля. В котором основную роль играют взаимодействия между заряженными частицами, осуществляемых электромагнитными полями виртуальных частиц и их рождение.

В примере чего можно разъяснить путь самовозгорания тела, того как человеческое тело может под воздействием иных направленных воздействующих сил, химических реакций самопроизвольно воспламенится находясь на дистанции от каких-либо воспламеняющих источников. Где в силу их силы действует сила выше сил шестой степени тысячи человеческих способностей воздействующей из вне. С определением её наивысшего значения в общем понятии, которая в десятки тысяч раз мощнее, чем можно представить вообще, управляющая любой мельчайшей элементарной частицей из способности образования и виртуализации, а после образование структуру любых веществ. Так как само по себе возгорания является фактором следствия причин в пересечении, времени, места, действий совершённых в процессе движения, в давлении накопленного излишнего избытка энергии. Проявляющемся в возбуждении напряжения электромагнитной индукции тела, которое создаёт химическую реакцию экзотермического появления пламени, так как критически воздействующее давление выделяет тепло в тело не успевающее отводить избыток накопления активных промежуточных скопившихся частиц от тела, которые и позволяют человеческому телу воспламениться при атмосферном давлении в отличие от давления в вакууме.

С другой стороны, есть большая вероятность того, что в процессе развития с момента образования к появлению человека при соединении двух тел в процессе эволюции. Размножение следовало путём слияния $x^Y + y^Y$, в процессе деления двух элементарных клеток, а именно отрицательных $\frac{\beta^{x^Y}}{\beta^{y^Y}} = \beta^{x^Y \sim y^Y, y^Y \sim x^Y}$ или положительных $\frac{\alpha^{x^Y}}{\alpha^{y^Y}} = \alpha^{x^Y \sim y^Y, y^Y \sim x^Y}$ частиц тел в результате эволюции, что образовало смещение однородности генофонда до образования самого человека и его мутации, в смешении тел $\frac{\beta^{x^Y}}{\alpha^{y^Y}}$ образуя новые виды, и переизбыток формирующихся последовательностью частиц в теле $\gamma^{x^Y \sim y^Y, y^Y \sim x^Y}$:

$$\begin{aligned} \frac{\beta^{x^Y}}{\alpha^{y^Y}} &= x^Y + y^Y = -\alpha^{x^Y \sim y^Y, y^Y \sim x^Y} \sim \beta^{x^Y \sim y^Y, y^Y \sim x^Y} \sim -\beta^{x^Y \sim y^Y, y^Y \sim x^Y} \sim \alpha^{x^Y \sim y^Y, y^Y \sim x^Y}, \\ \frac{-\alpha^{x^Y}}{\alpha^{y^Y}} &= x^Y + y^Y = -\alpha^{x^Y \sim y^Y, y^Y \sim x^Y} \sim \alpha^{x^Y \sim y^Y, y^Y \sim x^Y}, \frac{-\beta^{x^Y}}{\beta^{y^Y}} = x^Y + y^Y = \\ &\beta^{x^Y \sim y^Y, y^Y \sim x^Y} \sim -\beta^{x^Y \sim y^Y, y^Y \sim x^Y}, \end{aligned}$$

$$\frac{\frac{-\alpha^{x^y}}{\alpha^{y^x}} = x^y + y^x = -\alpha^{x^y \sim y^x}, y^x \sim x^y \sim \alpha^{x^y \sim y^x}, y^x \sim x^y}{\frac{-\beta^{x^y}}{\beta^{y^x}} = x^y + y^x = \beta^{x^y \sim y^x}, y^x \sim x^y \sim -\beta^{x^y \sim y^x}, y^x \sim x^y}} = x^y + y^x = \gamma^{x^y \sim y^x}, y^x \sim x^y \rightarrow \infty.$$

Из этого следует то что, если $\gamma = 10^{-5}$ Э то, исходя из полученного от мутации и смешения при полученном $\gamma^{x^y \sim y^x}, y^x \sim x^y = 10^{-5} x^{10^{-5}} \sim y^{10^{-5}}, y^{10^{-5}} \sim x^{10^{-5}}$ образуется сверх избыток, в определённый период времени при котором тело не успевает регулировать теплообмен и приводит к его воспламенению, из этого будет справедливым химическое выражение того что:

- Данное соединение допускает только построение несколько приемлемых структурных формул действительного состояния молекул, этого соединения и его химическим свойствам. В чём отвечает, как некая - либо одна отдельная формула, а ни некоторое их сочетание наложение либо резонанс структур. Так как, каждое определённое химическое соединение, независимо от способа его получения состоит из одних и тех же элементов. При том, что отношение их масс постоянны, а относительность количества их атомов выражается целыми числами. Строго применимый к газообразным, и жидким соединениям. Согласно которому: - все микросостояния системы с данной энергией равновероятны. Так как в термодинамике, число равновесно сосуществующих в какой - либо системе фаз, не может быть больше числа образующих эти фазы компонентов. Характеризующихся стехиометрическим соотношением участвующих в них веществ, степенью превращения, константами скорости и равновесием, энергией активации, тепловым эффектом.

Из этого следует в последовательности то, что реальная температура – T , работы - A человеческого тела в условиях развития начала времени - t , создавших жизнь человечества в окружении воздействующей среды относительно условиям зарождения в среде атмосферного давления дающих условия для жизни. А именно давления, объёма, атмосферы, энергетических ресурсов и ресурса времени пребывания, где температура будет равна переменной или вегетативной \sim или $\approx 2196^\circ\text{C}$. То, в исключительности надлежащего смешенного состояния к рабочей $AT^\circ\text{C}$, того что. Если данную температуру разделить на промежуток времени посекундного развития от $n = 0$ до начала развития, равного первой минуте начала, из исчисления шестидесяти секунд $1\text{мин} = 60\text{сек}$. Получим постоянную в большей мере нормальную рабочую температуру $ATn = 36,6^\circ\text{C}$ надлежащего смешенного состояния из: \sim или $\approx 2196^\circ\text{C} / t 60\text{сек} = ATn 36,6^\circ\text{C}$ исходя из объёма массы тела и его функций. Так как, обратив процессы обратным образом то, данные веществ превратятся в кипение массы, поясняя зависимость структуры от давления внешнего воздействия в вакууме на жидкости, в отличие от давления атмосферного которое регулирует теплообмен и позволяет воспламеняться. Либо примером чего может послужить электрический предохранитель, в тот момент, когда нагрузка напряжения критическая, а сечение и коэффициент плотности состава нити предохранителя малый или рассчитан на определённую нагрузку перегорания, не дающую сгореть, основной системе.

Таким образом, стоит учесть последовательности к образованию или отражению движения проекции электромагнитных волн биофизической энергии, которой выражается воздействие на объекты, друг на друга, так и их взаимную обусловленность в порождения действий одним объектом других или их кратковременность жизни. Путь данных воздействий обуславливает формы, путём проекции электромагнитных волн в движении потока минимум одной из элементарной частицы, которая составляет размер от 760 нм нано метров обусловленных из измерения $1\text{нм} = 10^{-9}\text{м}$. Либо в выражении Дж. Клерка Максвелла $1\text{Мкс} = 10^{-8} \text{ Вб}$, Вильгельма Эдуарда Вебера $1\text{Вб} = 1\text{Тл} \cdot \text{м}^2 = 10^8$ магнитного потока. В выражение плотности числа объёма частиц $10^{18\infty}$ являющихся скалярной величиной, характеризующей размере одной частицы материи $10^{-18\infty}$. Из того что величина каждого значения, в отличии от вектора, может быть выражена одним действительным числом. Следствием чего совокупность значений скаляра можно изобразить на линейной шкале – объясняющем само его название скаляр. Из того что скалярное поле является областью в каждой точки P которой задан скаляр ϕ . К понятию приводят многие физические явления, на примере температуры точек неравномерно нагретой пластины образующей скалярное поле. Того что относительно его векторов, являющихся скалярным произведением векторов a и b , число скаляра (a, b) равный произведению длин этих векторов на

\cos угла φ между ними то есть, $(a, b) = |a| |b| \cos \varphi$. Из того и тогда, когда работа силы F вдоль прямолинейного отрезка S равна (F, S) . Примером чего можно пояснить начало реакций в высоком вакууме, путём химических процессов при взаимодействии инертных газов с раскалёнными скалярными полями, образующие действия физических законов движения, основополагающих биологическую структуру вида и их природу. С другой стороны:

- Взаимодействие вакуума образующего давление порождает силу образующую закон неразрывно связанный равнозначным взаимодействием между реакциями химических и физических процессов, образующих низшее энергетическое состояние квантового поле $p < 10^{-8}$ дающее виртуализацию или иллюзию периода времени в отражении реально объективности в воздействии на восприятие природы биологического вида. В выражении математической величины составляющей прошлое, настоящее и будущее структуры, координат векторной системы. Таким образом, можно опровергнуть факт взрыва при зарождении вселенной, так как любое формирование это рост в процессе ресурса и времени. Из этого следует вывод того что, в любых случаях только давление - P сможет образовать зависимость движения в любом направлении чего или кого либо.

Так как если рассматривать под давлением звукоподражания, звука отражения с частотами от **16 Гц** до **20 кГц** в человеческом восприятии или управлением посредством иных технических способов и устройств более **20 кГц** ультразвука, либо менее **16 Гц** инфразвука. Из того что, его свойства и качество гармонических колебаний, способствует началу движения или действий в развитии и влиянии на элементарные закономерности в природе и сознания к восприятию. Потому как звук обладает таким действием, как: - может быть в состоянии покоя, расслаблять, балансировать, раздражать в отражении рефлекса путём импульса к действию. Так как средняя по времени энергия, которую звуковая волна переносит в единицу времени через единицу площади поверхности, расположенной перпендикулярно к направлению расположения волны пропорциональна квадрату звукового давления, из того что прохождении звуковой волны перемененно избыточно давлению, возникающей в окружающей среде. Обычно звуковое давление мало по сравнению с постоянным давлением пространственной атмосферной среды в общих масштабах. Из того что стоит учесть и отметить то, что звуковое давление разнится от давления звука тем что, является радиационным давлением. Поясняя то, что среднее по времени избыточное давление, которое испытывает препятствие, помещённое в звуковое поле, а именно область пространства в которой распространяются звуковые волны. Из определения импульса, передаваемых звуковой волной препятствию, определяя, таким образом, производительность визуальной демонстрации сопоставимости электроакустическим испусканием в отражение и восприятие способа колебаний содержащихся в отражении объекта (тела) к изображению (образу). Позволяющее рассматривать диффузное и практически изотропные электромагнитные фоновые и реликтовые излучения. Спектры близкие к спектру абсолютного чёрного тела с температурой **2,7 °К** по *Кельвину*. Так как закономерность условий, времени и распространённости того или иного фонового объекта измерения или группы фоновых измерений в колебаниях спектров температур и отражении объектов визуального изображения. Позволяют отразить диффузные электромагнитные фоновые препятствия для звука, определяя его свойства из физических закономерностей. В отношении человека и его функций воспринимать и отражать звук является индивидуальной специфической особенностью посредством голоса, языка и речи в восприятии ухом. Где в передачи сообщений посредством речи созвучно связанных с усвоенной информацией интонации звука слов, в точности с последовательностью, является катастрофически важным характерным явлением. В построении отражения сопоставимости мыслительной картины в восприятии ухом звуковых волн является, восприятие интонации, темпа, частоты тембра, передачей отражения предикат - аудиальных, визуальных, кинестетических и полимодальных словесных звучаний. Дающих отражение сопоставимости смысла и передачи, свойств, и объективности для мозга. С отражением для действий материализации реализуемого строения практическим способом отражая его реально или натурально в пропорциях и структурах.

С точки зрения строения биологии, психо-электрофизиологии и последовательности образования в движение мыслящего биологического вида, то данный способ можно понять следующим образом. Из того что, данное образование характеризуется как не существующий объект, или отображение в проекции материи образующей иллюзию в или на определённый период пространственно-временной зависимости эволюционного движения, в направлении к образованию, памяти, чувств осязания, слуха, обоняние, оптической объективности в выражении понятия души, таланта, деятельности и чувствительности. Выражающих исторически меняющиеся воззрения на внутренний мир человека. Определяя последовательное развитие и его строение в зависимости с каждой долей посекудного совершенства идеализации и индивидуализацией в совокупности тела и разума с момента вегетационного периода. Возбудившего оживление активности в отличие от состояния покоя к жизнедеятельности организмов. Из простого макромолекулярного последовательного процесса к образованию нейронов к главным функционирующим элементам и вспомогательным клеткам – нейроглии формирующих нервную ткань. С отростками нервных клеток аксон, образующих действие рефлекторной реакции осуществляемой без участия центральной нервной системы. Путём передачи возбуждения в пределах одной нервной клетки по разветвлениям её длинного отростка аксона, проводящих нервные импульсы по волокну толщиной **0,5-30 мкм** в длине **1мм** у беспозвоночных при толщине **1мм**. В зависимости скорости проведения импульсов от **0,5** до **120 м/с**. Образуя совокупность образования, нервов, ганглий, органов чувств, мозга их память. Передовая сигналы от периферических чувствительных рецепторов, в центральную нервную систему образуя внешние и внутренние отражения психических, психофизических и психологических деятельных процессов. Что таким образом реализует объективность в существовании тела в окружающем мире, в его пространственно-временной зависимости и переживание моментов фаз в давлении эволюционного процесса, силы материи образующей жизнь в зависимости природы в воздействии на любые точки любой системы. В частности человека, обладающего восприятием ощущения, в бессознательном понятии передаваемых действий которые могут быть вспомогательными к подсознательным реакциям сознательного движения в понятии зависимости и потребности. То есть, почему именно так, а не иначе, потому как бессознательное регулирует сознательное, а подсознательное остаётся периферийным рефлексом, ограничивающим или воспринимающим раздражители в зависимости памяти мышечной или мозга, нервной системой дающей отражение в действительности. Что таким образом может свидетельствовать и быть примером того что может образовывать различные формы, цветовые гаммы и спектры, иметь свойства и состав постоянного сохранения. При определённых условиях и механизмах в движении или принадлежности с изменением в трансформирование или деформацию в бессознательном восприятии к сознательному отражению, то есть объективно и натурально в зависимости памяти подсознательного контроля. Что таким образом сознательное может опережать бессознательное, ограничивая его в зависимости деятельности, потребности либо случайности происходящего. То есть сознательное срабатывает быстрее бессознательного тогда, когда есть память в рефлексе подсознательного, которое даёт импульс к действиям происходящим, прошедшим или которые могут произойти, но в условиях памяти и зависимости обстоятельств либо процессов пространственно-временного периода, в той или иной сфере. Надевая, таким образом, живые и неорганические организмы индивидуальной особенностью, свойством и видом к отражению, позволяя регулировать какие-либо процессы в зависимости развития, способностей, интеллекта, характеристик, чувствительности и свойств. Что касательно и относительно электрофизиологии растений то здесь действует более сложный, но аналогичный процесс только в зависимости флоры и фауны их существования определённых положением и климатом, почвой и условиями в развитии роста от места насаждения в непосредственности их структуры восприятия к росту. В принципе, как и живых организмов, и человека которые определяют зависимость лучшего места своего нахождения и положения путём психоанализа в зависимости возможностей способных к саморазвитию до полной гибели, хотя данный факт старается продлить минимальными затратами максимального пути возможности мозга, который обречён зависимостью времени и ресурсом деятельности. В данном случае любая

возможность ограничена зависимостью двух полушарий мозга, который способен реализоваться и совершенствоваться в условиях, только удвоенной свободы действий посредством ошибки и условий окружения, так как чем хуже окружение, тем выше вероятность сопротивления в плоть до катаклизм. Чем выше и благоприятнее окружение, тем выше чувствительность, качественнее отражение в воспроизведение объективности. Но при условии способов сопротивления и подстройки к воздействию негативного окружения. С изменением негативного на благоприятное и наоборот, при выдержке, скрытии информации энергетическим запасом ресурса к отражению. С минимальным получением ущерба от негативного источника на сопротивляющееся тело элемента, который подвержен большим временным сроком на восполнение состояния устойчивой динамики движения. Минимальный срок восполнения моральной компенсации является соотношением нанесённого ущерба Xt к коадаптации либо её возмещению компенсации Ut равных значению числа выраженного в часах $Xt/ч = 1$ к затрате на компенсацию возмещение времени $Ut/ч = 12,16666666666667$, где так же следует учесть и то, что данное образование формируется в зависимости давления воздействующей силы от нуля $n = 0$, постепенным нагнетанием, свойствами и способом нагнетания в зависимости образования инерции образующую отрицательную энергию. Данное возмещение так же можно преобразовать из минуты или секунды к часу, с точки зрения психологии преобразованием во времени. Для нормального здорового человека так же следует учесть, что при большом инерционном движении преимуществ даже при скрытых обстоятельствах вероятность компенсации затраты времени меньше как минимум в половину, а именно $Ut/ч = 6,80333333333333$ от нуля $n = 0$. Само угнетение и душевное состояние отразить и выявить невозможно, так как состояние переживания, стресса и шока в большинстве случаев скрыто в выдержке эмоций, за исключением выявления практического наблюдения квалифицированным академическим специалистом.

Либо если возмещение является компенсации каких-либо средств, равнозначной цене возмещения, путём в приложение. Усилия физических силы, затрат рассчитанных временным сроком. С компенсацией равнозначной затраты без права на отдых, за исключением в покое сна но не менее восьми с половиной часов $n = 8,30$ ч. и приёма пищи но не более трёх с половиной часов $n = 3,30$ ч в течение одних суток $n = 24$ часов. Что таким образом позволит не ущемлять права человека лишая его свободы, без нанесения вреда, и в полной мере компенсировать понесённые затраты справедливым способом, для удовлетворения потребности в исполнении требуемого определения, срок и время удобным способом путём строгого или лояльного возмещения морального и материального убытков и травм. В данном случае для лучшего варианта отражения в сопротивление к отсутствию уязвимости является перенаправление угнетения психофизической взаимозаменяемостью средств либо органов, равнозначных убытку потери в соотношении 1:1, а также бесформенность, равнодушие, отключение восприятия подверженной апертуры к воздействию при условиях реакции, понятием опережения и перехвата действий. В направлении опережения бессознательного контакта отражением сознательных действий, в присутствии памяти подсознательно прошедшего, в будущее либо настоящее, путём скорости в производстве анализа к моменту реакции до начала действий события либо обстоятельств. Что трудно фиксируемо, из-за отвлечения внимания к сохранению памяти в рефлексе автоматизма действий.

Для того, что бы увеличить сопротивление как отрицательно влияющего и негативно положительного для других, с отражением или растворимостью от того или на тот источник, достаточно сопоставить и оценить действие для того что бы принять или исключить решение. Того что относительно увеличения силы энергии, то в данном случае стоит учесть на сколько требуется увеличить силу или напряжение в поглощение или давление массы. В данном случае если рассматривать практический путь действий то, строится следующим образом. Если что то или чем-либо становится ограничением, преодолеть любое информативное препятствие, всегда проще всего, когда снимаешь барьер придела. В частности жизни человека барьером придела является смерть или страх, для того что бы преодолеть либо исключить негатив и увеличить позитив требуется умереть или некоторое время страдать. В данном случае, что бы исключить смерть и страдание следует обратно пропорциональность выражения, минуя препятствия, где важнейшим ключом является сенсорная восприимчивость в последовательности сведения информации из точных

внутренних убеждениях. Для того чтобы совершить, требуется увеличить разность потенциалов, приоритета, преимуществ между двумя телами и более, где есть движение внутренней силы, возникающие в деформируемом теле, которое следует возбудить под влиянием внешних источников. Например: при небольшом переизбытке кислорода O и изменением давления - P в определённом участке тела приводящим к кратковременной смерти либо потери сознания с новым возрождением через новый информативный предел бессознательной адаптации тела. Обходя старый подсознательный предел, увеличивая его с сенсорной восприимчивостью. Что таким образом в некотором роде является терапией душевного состояния тела ведущего к снятию напряжения эмоционального дисбаланса в количественном числе, выравнивающего динамику психологии, в направлении позитивной характеристики тела стабилизируя постоянный якорь. Где следует учесть в катастрофическом значении того что даже данный способ и его свойства имеют предел который сопровождается СМЕРТЬЮ без пробуждения тела, или КАТАКЛИЗМОМ наносящим ущерб провоцируемым источникам с силой обратно пропорционально полученной.

Таким образом минимальный результат того что, основная силовая характеристика электромагнитных полей станет равной отношению силы действующей на определённый источник (и). С аккумулярующим восприятием и в амплитуду величины потока гармонических колебаний, к воздействию на момент реакции выхода электромагнитных полей, определяя их вклад инерцией и индукцией, которой могут дать внешне попавшие в поле источники излучение энергии без очевидности отдачи. Так же следует отметить и то, что любой источник делится на два вида и может быть и переменным и постоянным, как поглощающим, так и излучающим. Где постоянный следует оставлять в покое для инерции и основной работы, а переменный для поглощения как расходный. С другой стороны когда расходный или переменный не может дать выход излучения, то всегда становится поглощающим, из этого будет справедливым переменный оставить в покое, а для того чтобы воспользоваться, дать движение или восполнить силу, следует обратиться к постоянному. Где так же следует учитывать предел баланса инерции постоянного.

С другой стороны, если получающий источник является нестабильным как, или переменный, то в данном случае следует учесть и отметить, что данный источник является бездейственным или неспособный стать постоянным. К самостоятельному набору инерции в общем движении действующего постоянного в выходе и регенерации аккумулярующего собственного, в обращении рационально расходуемой энергии общего с тем, что обречён всегда быть переменным. За исключением опыта и эксперимента, но в случае только до двадцати пяти лет, или конкретно с начала двадцати шести лет. Так как данным источникам свойственен постоянный период затраты на такой же промежуток времени что и от образования, так как огромна вероятность постоянного торможения в движении процесса развития, общего движения постоянного или самого основного в окружении. Так как в большей мере проявляется отражение негатива или недоразвитости оказывающих влияние на другие источники. Образуя таким образом незначительное препятствие которое образует тупик, ведущий к возврату через большие затраты на выходе к стабильному, а именно последовательно справедливо правильному, регенерационном инерционно - аккумулярующему движению, поддерживая постоянное стабильное (максимально близкое стабильному) или относительно к постоянно стабильному (близкое стабильному) в середине. То есть, создавая инерцию пропорционально рациональному расходу затрат, но не более **50%**, а именно с самой минимальной от обращения затратой. При том что, если даже потребуются нулевой пуск в удвоенном объёме к постоянному движению, для рабочей силы стабильного, баланс системы при минимальном сроке в зависимости от инерции, но на срок не более **10** (десяти лет).

С точки зрения химических процессов встречается в схожем примере чем можно объяснить то, когда отражение атомных ядер, могут, превращается друг в друга при замене протонов нейтронами и наоборот, встречающихся в $3\text{H} - 3\text{He}$, $14\text{C} - 14\text{O}$. Либо при различных соединениях, когда требуется получить какие-либо иные продукты, в составе которых, из простых можно образовывать сложные и наоборот. К примеру, когда из состава синтез-газа $\text{H}_2 + \text{CO}$ можно в перспективе преобразовав в топливо с использованием его как горючее в теплоэнергетике, путём слияния лёгких ядер в более тяжёлые, при высоких температурах с происхождением термоядерных реакции в сопровождении большим выделением энергии. Научившись управлять в

решениях задач, каких-либо проблем, то в плазме может быть достигнуто время удержания высокотемпературной плазмы в системе, где плотность её частиц, сможет превышать, энергию, вводимую в систему. Для этого используются квазистационарные и импульсные системы. Токами, стеллараторами, зеркальными ловушками и так далее. Удержание и термоизоляция плазмы осуществляется в магнитном поле различных конфигураций. В импульсных, плазма создаётся при взаимодействии с твердотельной мишенью. Крупинками смеси дейтерия D , 2H и трития T , 3H импульсов лазерного излучения или электронных пучков. Что, таким образом, становится понятным и очевидным то, что данный процесс становится управлением термоядерного синтеза. В котором реализуется в видах последовательности термоядерные микровзрывов, малых твердотельных мишеней, попадающих в фокус пучка. Из этого следует то что: - Если проблемой, становится какие-либо энергетические проблемы, то в данном случае, решением данного примера, является обеспечение энергией практически на неограниченный срок, в мерах потребления человечества, практическим даром, посредством интеллектуальной способности. Превращая, какую-либо энергию, в движение чего либо в другую. При условиях строго рациональной и заблаговременной эксплуатации и замен оборудования. С другой стороны, обратив независимые процессы в противоположном направлении можно получить обратный либо положительный результат. Из того что: - Какими бы небыли ценности, в отношении кого или чего-либо каким путём они получены. А именно, как или чем, от кого и в какое время, то в худшем случае. Когда присутствует губительная сила, каких-либо воздействий, то выровнять баланс можно всегда путём давления в независимость сторон и воздействий между положительными и отрицательными положениями, всегда проще всего, только лишь тогда. Когда давление не выносимо и повернуто обратно пропорционально на точку воздействия источника, с отражением на сам источник воздействия в плоть до ликвидации за исключением основного дающего движение либо силу энергии. Из этого следует вывод того что: - Любое изменение свойства физических процессов находится в зависимости давления объёма частиц воздействующего вещества, способного к изменению свойств физического процесса в пространстве, в независимость времени. Так как пространственно-временная зависимость свойств, физических процессов, изменяется под воздействием давления, объёма частиц вещества не зависящих от сопротивления и скорости их восприятия, способных изменять процессы свойства физического пространства. Из этого следует то, что любое тело, находящееся в зависимости давления объёма частиц воздействующего вещества, способно к изменению свойств физического процесса в пространстве, с ростом постоянной скорости и объёма в независимости времени при условии полной энергии минимум двух тел с природным интеллектом. Так как, действия, принимаемые для решения, способны реализоваться даже в состоянии покоя или без применения физической силы действий, посредством сил иных закономерностей. С сохранением силы воздействующей и поглощающей, оставаясь теми же что и в процессе полной активности. Ведущей к усталости на затрату аккумулирующего в применение восполнений ведущего к регенерации каких-либо решений образовавших движение. Так как, каждое определённое химическое соединение, независимо от способа его получения, состоит из одних и тех же элементов. При том, что, отношение их масс постоянны, а относительность количества их атомов выражается целыми числами путём выражения элементарных частиц в пространственно-временной зависимости в движении вакуума. С отражением в проекции, при том, что структурой и свойствами отражения обладающих характеристик строения являются: - визуальные, аудиальные, кинестетические и полимодальные образования на определённый период времени. Из того что, данное соединение допускает только построение несколько приемлемых структурных формул действительного состояния молекул, этого соединения и его химическим свойствам. В чём отвечает, как некая - либо одна отдельная формула, а ни некоторое их сочетание наложение либо резонанс структур. Так как, каждое определённое химическое соединение, независимо от способа его получения состоит из одних и тех же элементов. При том, что отношение их масс постоянны, а относительность количества их атомов выражается целыми числами. Строго применимый к газообразным, и жидким соединениям. Согласно которому: - все микросостояния системы с данной энергией равновероятны. Так как в термодинамике, число равновесно сосуществующих в какой - либо

системе фаз, не может быть больше числа образующих эти фазы компонентов. Характеризующихся стехиометрическим соотношением участвующих в них веществ, степенью превращения константами скорости и равновесием, энергией активации, тепловым эффектом. Где следует отметить особым образом то, что любые реакции зависят только от давления порождающего силу образующую закон неразрывно связанный равнозначным взаимодействием между реакциями физических и химических процессов, образующих низшее квантовое поле дающее виртуализацию или иллюзию периода времени в отражении реально объективности в воздействии на восприятие природы биологического вида. В выражении математической величины составляющей прошлое, настоящее и будущее структуры, системы координат векторного пространства. Так как любое вещество и его структура, форма и вид это период ресурса времени, который от нуля через любое объективное стремится к нулю оставшись при этом нулём $n = 0 \rightarrow 0$, оставляя, что или на чём либо, после себя в виде строения форм, структур, отпечатка и следа в истории либо памяти.

Из выше всего приведённого можно определить и понять в очевидность того, что данный способ является способом преобразование биоэнергии в результат продукта либо материализацией произведения реализации, являющейся любым осуществимый физическим процессом в исполнении, какого-либо результата, его конечной цели. Сознательных и физически практически возможных решений в воплощение с достаточным временным сроком при наличии во вход и распределения вещества (средств) в выход работы.

Поэтому, данное изобретение может найти своё достаточно широкое применение в разной сфере промышленности отраслей производств как способ результата технических решений осуществимых и направленных на результат действий являющихся видом и отражением любого натурального продукта в мерах потребности и рационализации. Зависящего от сознательной силы интеллектуальной потребности мышления, в назначении ряда последовательности функций в движении. Требуемого временного срока исполнения с расходом рационально требуемых средств и времени. За исключением отсутствия требуемого состояния исполнительности в возможность соответствия физической, химической и биологической возможности, как и последовательности их синтеза. Стабильным, предоставления объёма, вида и формы направленной задачи, движения, процесса, свойств, структуры, качеств. В осуществление обычного мысленного расчленение восприятия в образование с соотношением качества, эмоций и чувств каждой рабочей единице или образования. Подтверждённых на собственных опытах, практическом применении из обоснованных и проверенных на практике законов теории, основанной на использовании иных закономерностях существования физических процессов в био-физиологической способности действий разрешающихся чисто биомеханическим путём без нанесения вреда.

Описание, формулировка и пояснение в теории и математической формуле:

- Любая точка обладающая движением, свойственна, вернуться в исходное положение, вне зависимости времени и её пребывания в векторном пространстве. Так как, любая точка пространства векторной системы, всегда стремится попасть в исходный путь порождения нового движения с образованием точки, в ходе деления посредством новой, либо предыдущей в прибавление к общему, приобретённой массы.

- Любое изменение свойства физических процессы находится в зависимости давления объёма частиц воздействующего вещества, способного к изменению свойств физического процесса в пространстве, в независимость времени. Так как пространственно-временная зависимость свойств, физических процессов, изменяется под воздействием давления, объёма частиц вещества не зависимость от сопротивления и скорости их восприятия, способных изменять процессы свойств физического пространства. Из этого следует то, что любое тело, находящееся в зависимости давления объёма частиц воздействующего вещества, способно к изменению свойств физического процесса в пространстве, с ростом постоянной скорости и объёма в независимость времени при условии полной энергии минимум двух тел.

- Образование не зависит от направления движения, так как любое движение зависит от последовательности образования в направлении, слагаемой суммы в объёме.

- Действия, принимаемые для решения, способны реализоваться даже в состоянии покоя или без применения физической силы действий, посредством сил иных закономерностей. С сохранением силы воздействующей и поглощающей, оставаясь теми же что и в процессе полной активности. Ведущей к усталости на затрату аккумулирующего в применение восполнений ведущего к регенерации каких-либо решений образовавших движение. Так как, каждое определённое химическое соединение, независимо от способа его получения, состоит из одних и тех же элементов. При том, что, отношение их масс постоянны, а относительность количества их атомов выражается целыми числами путём выражения элементарных частиц в пространственно-временной зависимости в движении вакуума. С отражением в проекции, при том, что структурой и свойствами отражения обладающих характеристик строения являются: - визуальные, аудиальные, кинестетические и полимодальные образования на определённый период времени.

- Давление порождает силу образующую закон неразрывно связанный равнозначным взаимодействием между реакциями физических и химических процессов, образующих низшее квантовое поле дающее виртуализацию или иллюзию периода времени в отражении реально объективности в воздействии на восприятие природы биологического вида. В выражении математической величины составляющей прошлое, настоящее и будущее структуры, системы координат векторного пространства.

Реализация, связь и олицетворение данного проекта, патентной технической заявки, была осуществлена и составлена единственным Автором - **Артур Геннадьевич Довгуль**. При помощи информации утверждённой советом научно-редакционной коллегии, широкого круга учёных и специалистов. Предоставивших информацию для Автора идеи, как описание раскрытого, точного смысла в отдельных словах и их значении, посредством однотомного, универсального, энциклопедического словаря. Позволившего получить и вывести фундаментальную, общую формулу силы, интеллектуальной энергии, которая движет всем существующим в мире, пространстве и вселенной.

$$E = \frac{A \sin \varphi + c^2 \vec{\omega} m_0}{d = 1 + v^\infty}$$

Автор _____ **Артур Геннадьевич Довгуль ©**

Примерное начало работы в образование _____ 29 июля 1984

Примерное начало работы над проектом _____ 1998-99

Первая публикация по сертификату под № 324757854, SciReg ____ 03/17/2013 USA 00:35:04

Первая попытка заявки на Патент в Республике Беларусь _____ 03/28/2013 BY 11:25:06 от к.ч.

№667235, 4EDCAA5D7A7B1954 для заявки NCIP BELGOSPATENT, от № a20130390

Финальная корректировка и окончание проекта _____ 14.09.2016

Предлагаемое изобретение поясняется, на примерах описания расчетов и фигурах, с входящими составляющими проекта:

Описание 28 лист.

Формула – 10 пунктов 3 лист.

Чертежи – кол. 11 лист.

Реферат – кол. 2 лист. + От Автора – Жизнь, которой нет. 1 лист.

Общее кол. 46 лист.

1) Данный способ является моментом, строгой и в тоже время справедливой фиксации, последовательностями предотвращений одного из основных понятий математического исполнения. В последовательностях элементов любой природы, занумерованных натуральными числами $1, 2, \dots, n, \dots$, и обозначенных $x_1, x_2, \dots, x_n, \dots$ или коротко $\{x_n\}$, фиксирующих фазовый момент. С моментом реакции фазы предыдущего явления (образования), являются исходным веществом последующего.

2) Момент фазовых точек берут начала в основном от исходных или нуля, который к любым числам от последних не меняется: $a + 0 = 0 + a = a$, так как в свою очередь противоположности произведений любых чисел на нуль даёт нуль

$$a \times 0 = 0 \times a = 0$$

В данном случае во взаимодействии с умножением и делением к образованию произведения, как правило, невозможно. Из этого следует то что, эффективность и экономичность полезна тогда и тем, когда материализаций или реализации осуществляются путём производств в анализах из средств объектов (структур, тел) реализующих (предоставляющих) желаемый результат на единицу $n = 1$ в предоставлении потребности чего либо, в независимости и количестве. С условиями компенсаций затрат, определённых периодами в удвоенную степень свободы действий. За степень интенсивности предоставленных работ, качества веществ (объектов, предметов, тел, способов, процессов, продуктов, информации), от полного объёма, случаями анализов положительных материализаций (реализаций).

3) Скорость приближения к фазовым моментам зависит от массы веществ, преобразованных силой инерции самих масс, определяющих начало фазовых скоростей $v\varphi$, с которой перемещаются в пространстве фазы φ плоской монохроматических волн $y = A \sin \varphi$. В зависимостях предела последовательности и формулы последовательности предела образующих

энергию интеллекта и аккумулирующих свойств по формуле $E = \frac{A \sin \varphi + c^2 \vec{\omega} m_0}{d=1+v^\infty}$

4) Создание фазовых устойчивостей полями, в исключения интерфаз, являются катастрофически важным моментом во избежание катаклизм и заключаются для того, что бы в среднем для большей группы ускоряемых частиц высшей энергии, из-за зависимости масс от энергии, путём фазовых устойчивостей поддержать резонанс между движением частиц и ускоряющимся полем. В ходе, которых и образуется финишные(конечные) образования объектов, веществ под давлением вещества X в напряжении давления переходящего в иную физическую силу, в схожих со сравнениями с силами давлений гравитационных электромагнитных полей, веществ, механических воздействий, химических реакций, физических процессов, биологическим соотношением, дисперсными состояниями. В разъяснении выражения, из расчёта показания вида: - в отражении качеством выделяемой работы, мыслительных процессов, в физической возможности сил, посредством технических действий в математической величине биофизических свойств, движения действий чисто биомеханическим способом общего вида замкнутых в цикл:

$$10^{-18\infty} \rightarrow P = \frac{dFn}{dS} + \frac{A \sin \varphi + c^2 \vec{\omega} m_0}{d=1+v^\infty} + \frac{dm\vec{v}}{dt} = F \rightarrow 10^{18\infty}$$

5) Важнейшими условиями также является энтальпия и энтропия, в данном случае обозначаемая символом (S). С равнозначным по важности элементом энтальпии, обозначаемым символом (H), которая является однозначной функцией состояния термодинамической системы при независимых параметрах энтропии S при давлении p , связанной с внутренней энергией U в соотношениях $H = U + pV$, где V - объём системы при постоянном давлении изменение энтальпии равно количеству теплоты, подведённой к системе. Поэтому энтальпию называют часто тепловой функцией или теплосодержанием. В состояниях термодинамического равновесия при постоянном давлении p и энтропии S , энтальпия системы минимальна. Энтропия в свою очередь однозначная функция состояния термодинамической системы, изменение энтропии (dS) в равновесном процессе равно отношению количества теплоты (dQ), сообщённого системе или отведённого от неё, к термодинамической температуре T системы определяется по формуле:

$$dS = \frac{dQ}{T}.$$

Неравновесные процессы в изолированной системе сопровождаются ростом энтропии, они и приближают систему к состоянию равновесия, в котором S максимальна.

6) Одним из важнейших компонентов, которым является основным свойством выделения данных биоэнергии, определяющегося как закон или число Авогадро, названное в честь *Амедео Авогадро*, обозначаемого как NA и равное $NA = 6,022 \cdot 10^{23}$ моль⁻¹ названное в честь *Хуго Моль*. С содержанием молекул структурных элементов веществ с таким числом атомов, как содержится в размерах масс **0,012** кг химического элемента ^{12}C углерода. При порождении воздействия объектов, друг на друга, их взаимную обусловленность порождения одним объектом других путём воздействий электромагнитных волн от **760 нм** - нано метров обусловленных $\lambda_{nm} = 10^{-9}m$.

Либо давлением звукоподражания, звука отражением с частотами от **16 Гц** до **20 кГц**, посредством устройств более **20 кГц** ультразвука, менее **16 Гц** инфразвука. Само по себе данные крипто веществ информации являются как индивидуальный, отдельный либо выделенный компонент веществ, в схожем сравнении по свойствам биологического вида, вырабатываемого и выделяемое клетками желёз, как (гормоны, слизи, молоко, кожное сало). Данный способ осуществим лишь только когда, переход изменённого состояние сознания мозг уже совершил. Где в свою очередь данное выделение основы крипто вещества происходит из-за зависимости частот работы мозга сконцентрированных на цели (объекта, тела, предмета) веществе его, её, их реализации. Данное осуществление характеризуется лишь только как некая индивидуальная либо иная физическая сила.

7) Главным моментом характерного выделение или явления, является как некой или биологической энергии образованной электромагнитным импульсом проекции мышления воплощённой в способ или продукт результата человеческой деятельности. Из движения в выражении **1с.ч.с./ч** либо - мощность человеческой энергией **ЧЕМ/ч, HsEN/h** с пояснением о том, что данная энергия движется за сознанием действий подсознания в бессознательности тела, зависящим от последовательности мышления, влияния и памяти. С уже имеющейся физической силой в теле, пространстве. В данном случае мощности $N = A/t$ производительности в час одной единицы в зависимости интеллектуальной и физической выносливости в выражении по расчёту индивидуального **AφIFEXV^{10^{18∞}}** анализа (теста) производительности

1 HsEN/h = 1,342259768848086 кВт постоянной всеобъемлющей энергии нормального здорового человека в час в общих объёмах, не выходящих за пределы метафизических возможностей. То есть если это реально осуществить то это реально, если же нет, то нет и никогда и не при каких условиях. За исключением, случая опыта, если это точно, в ходе эволюции и прогресса, в соединениях психических, физических, химических или биологически основанных законов или случаями понятия и реальности с ходом времени. В наличие выделений, при его расположении в наличии самой способности, вырабатывать осуществления к выделению биоэнергии. При условиях удвоенной степени свободы и адекватного мышления, без отклонения нарушений нервной системы, на протяжении двадцати пяти лет (формирования) от рождения любого человека. То есть, только с возможностью начала двадцати шести лет.

8) Наиболее важным после образования и выделения биоэнергии остаётся сохранение её интерфаз, так как в случае её разложения на множество, примером чего может быть с точки зрения математики разложения на множитель. Путём предоставления его в виде произведения двух либо большего числа многочленов низших степеней, путём: $x^2 - 1 = (x - 1)(x + 1)$, а именно, в котором изучаются общие свойства множеств. То с точки зрения интеллектуального процесса, ведущих преимущественно к обладанию, размножением бесконечных единиц пытающихся воспользоваться данной способностью, сопровождается проявлением катаклизм! Что замечено не однократно с начала его возбуждения, посредством силы действий сознательных процессов. При потерях, либо увеличениях, зависящих от структур массы баланса основанного образования равной ± 2 двух единиц и более, отношение будет всегда отрицательным. Так как образуется закон арифметической прогрессии, способствующий разрушению баланса, потому как арифметическая

прогрессия служит больше для опережения или обхода, чем увеличению или наращиванию объёма. Положительна, лишь тогда, когда число прогрессии d равно $d = 1$, единицы массы, прибавленной к общему росту объёма структуры, от зависимости придела до ∞ , то есть, когда её нет или есть при условии: $d = 1 + V^\infty$

9) Для положительного результата, стабилизирующего баланс основания, образования, удовлетворяющего соотношения будет равна $\pm 1:1$ и всегда будет справедливым, так как единица $n = 1$ действует по закону последовательности и всегда способна дать стабильное число образования следующей единицы, то есть. Плюс минус одна единица к одному произведению такой же единицы, либо её ликвидации от общей суммы произведения всех единиц, способных всегда компенсировать баланс системы в уровне. С другой стороны разложение силы, ведущей к распределению сил на множество, без отклонения от баланса, либо замены одной, приложенной к телу, системой сил, производящей такое же биомеханическое воздействие, которое действует так же, как и одна сила. Но с прибавление в масштаб, давлением сил общей массы, создав стабильное образование структуры. При условиях, если объект обладает либо наивным реализмом или стихийным материализмом, не выходящих за пределы метафизических возможностей основанных на использовании иных закономерностях существования физических процессов в биофизиологической способности действий, разрешающихся чисто биомеханическим путём без нанесения вреда.

10) Для понятия сущности рабочей структуры, основы образования систему, контролирующей распределение баланса входящих и выходящих единиц образующих собственное пространство. Где данное образование можно пояснить следующим образом графически на примере структуры фиг.7. С краткими, обозначений формирующих состав последовательности её строения и работы следующим образом, из того что. Обращающееся число единиц элементов A при приобретении функций силы крипто вещества обозначенных символом ISF посредством через средство обращения обозначенных символом SR , которые поступают на центральный контролирующий орган обозначенных символом CO наделяющий предоставлением использование силы обозначенных символом PIF структуры системы, контролирующей баланс структуры выхода. Так же центральный орган CO распределяет SR и PIF , контролируя стабильный рабочий баланс, обозначенный символом ROB который лишь распределяет SR на рабочий элемент, обозначенные символом PO, ROB, CO который в итоге превращаются, таким образом, в обращающееся число A возвратив SR к CO замкнув цепь системы структуры получив выход образования, образовав фазовую устойчивость работы системы в целом, с созданием собственного пространства по движению собственного закона производства, любых объектов, предметов, тел, продуктов и т.д. С точки зрения существования и отсчёта времени, данная структура поясняет так же образование жизни и её развитие в пространстве с наличием её движения во вход с выходом более чем двух, новых входов, ведущих к одному выходу, но с увеличением в объёме.

Автор _____ Артур Геннадьевич Довгуль ©

Примерное начало работы в образовании _____ 29 июля 1984

Примерное начало работы над проектом _____ 1998-99

Первая публикация по сертификату под № 324757854, SciReg ____ 03/17/2013 USA 00:35:04

Первая попытка заявки на Патент в Республике Беларусь _____ 03/28/2013 BY 11:25:06 от к.ч. №667235, 4EDCAA5D7A7B1954 для заявки NCIP BELGOSPATENT, от № a20130390

Финальная корректировка и окончание проекта _____ 14.09.2016

Предлагаемое изобретение поясняется, на примерах описания расчетов и фигурах, с входящими составляющими проекта:

Описание 28 лист.

Формула – 10 пунктов 3 лист.

Чертежи - кол. 1 лист.

Реферат – кол. 2 лист. + От Автора – Жизнь, которой нет. 1 лист.

Общее кол. 46 лист.

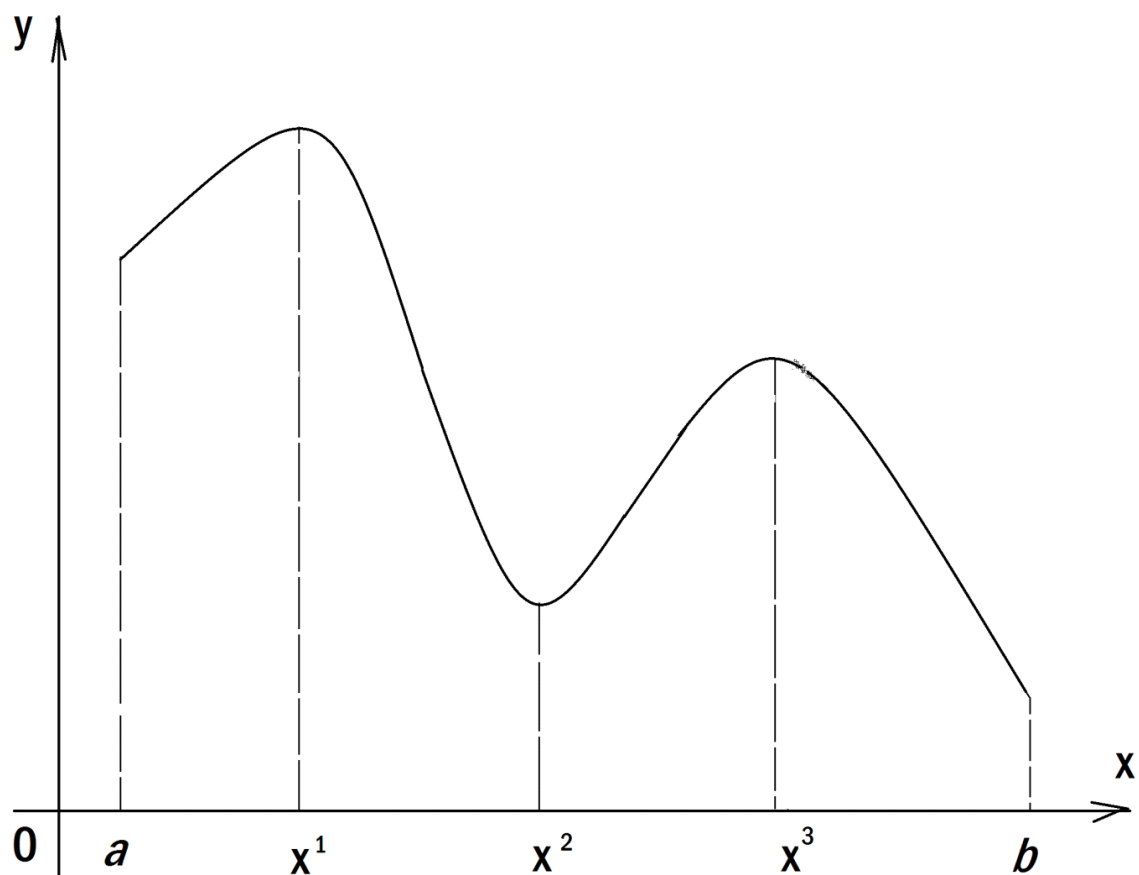

Фиг.1

Примерное начало работы в образование _____ 29 июля 1984
 Примерное начало работы над проектом _____ 1998-99
 Первая публикация по сертификату под № 324757854, SciReg ____ 03/17/2013 USA 00:35:04
 Первая попытка заявки на Патент в Республике Беларусь _____ 03/28/2013 BY 11:25:06 от к.ч.
 №667235, 4EDCAA5D7A7B1954 для заявки NCIP BELGOSPATENT, от № a20130390
 Финальная корректировка и окончание проекта _____ 14.09.2016
 Предлагаемое изобретение поясняется, на примерах описания расчетов и фигурах, с входящими
 составляющими проекта:
 Описание 28 лист.
 Формула – 10 пунктов 3 лист.
 Чертежи - кол.1 лист.
 Реферат – кол.2 лист. + От Автора – Жизнь, которой нет. 1 лист.
 Общее кол. 46 лист.

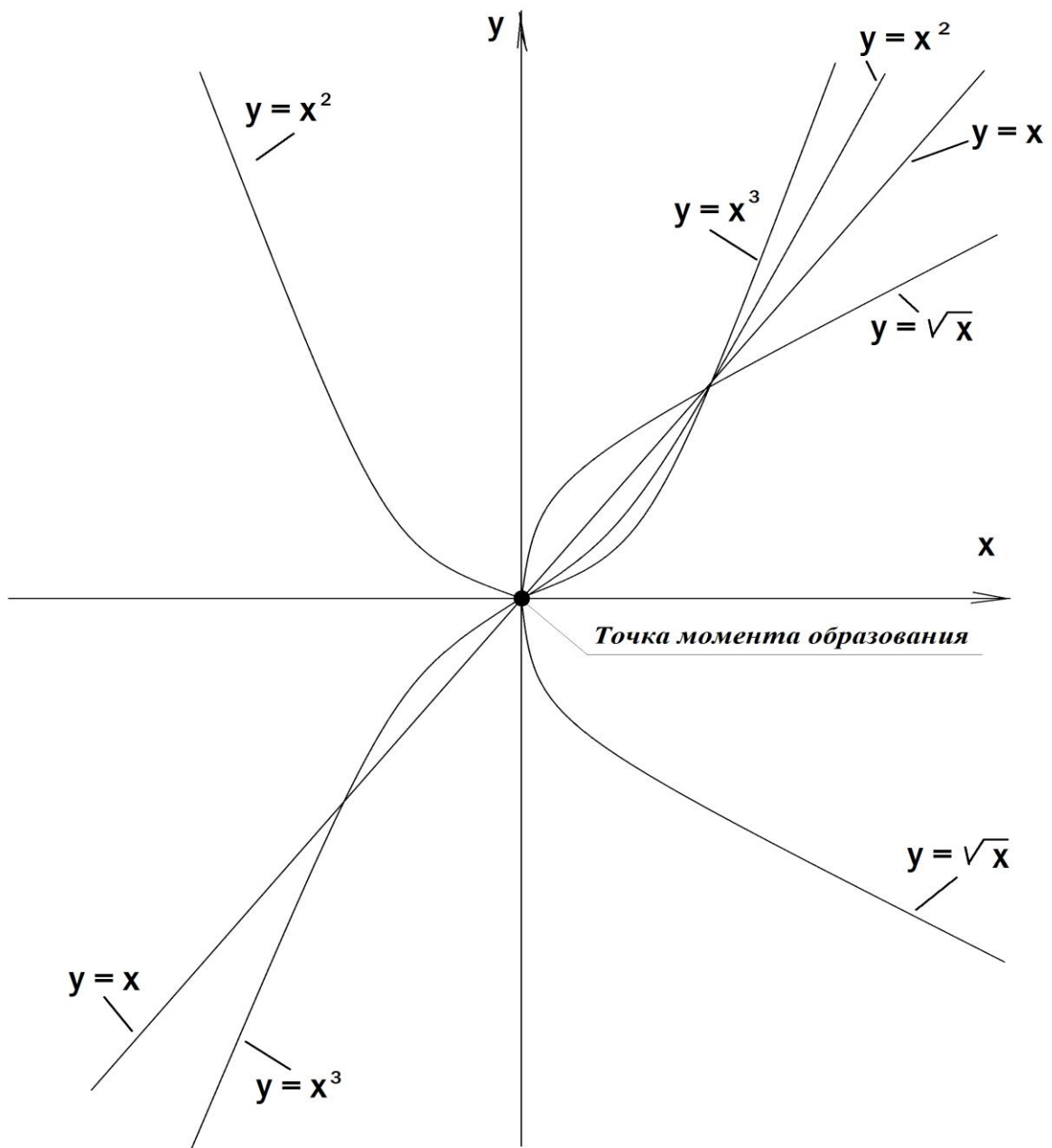

Фиг.2

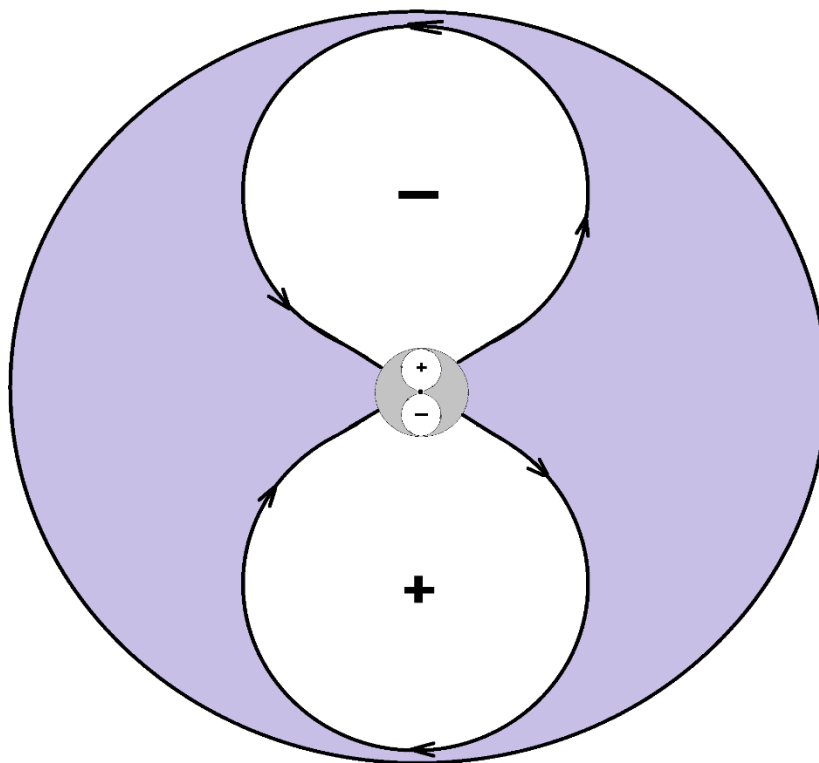

Фиг.3

Автор _____ *Артур Геннадьевич Довгуль ©*

Примерное начало работы в образование _____ *29 июля 1984*

Примерное начало работы над проектом _____ *1998-99*

Первая публикация по сертификату под № 324757854, SciReg ___ *03/17/2013 USA 00:35:04*

Первая попытка заявки на Патент в Республике Беларусь _____ *03/28/2013 BY 11:25:06 от к.ч.*

№667235, 4EDCAA5D7A7B1954 для заявки NCIP BELGOSPATENT, от № a20130390

Финальная корректировка и окончание проекта _____ *14.09.2016*

Предлагаемое изобретение поясняется, на примерах описания расчетов и фигурах, с входящими составляющими проекта:

Описание 28 лист.

Формула – 10 пунктов 3 лист.

Чертежи - кол. 1 лист.

Реферат – кол. 2 лист. + От Автора – Жизнь, которой нет. 1 лист.

Общее кол. 46 лист.

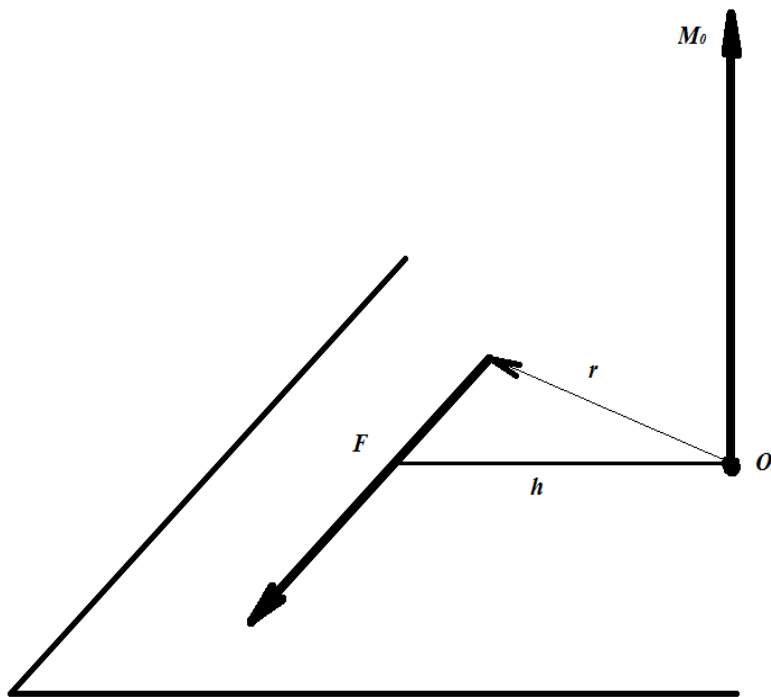

Фиг.4

Примерное начало работы в образование _____ 29 июля 1984
 Примерное начало работы над проектом _____ 1998-99
 Первая публикация по сертификату под № 324757854, SciReg ____ 03/17/2013 USA 00:35:04
 Первая попытка заявки на Патент в Республике Беларусь _____ 03/28/2013 BY 11:25:06 от к.ч.
 №667235, 4EDCAA5D7A7B1954 для заявки NCIP BELGOSPATENT, от № a20130390
 Финальная корректировка и окончание проекта _____ 14.09.2016
 Предлагаемое изобретение поясняется, на примерах описания расчетов и фигурах, с входящими
 составляющими проекта:
 Описание 28 лист.
 Формула – 10 пунктов 3 лист.
 Чертежи - кол.11 лист.
 Реферат – кол.2 лист. + От Автора – Жизнь, которой нет. 1 лист.
 Общее кол. 46 лист.

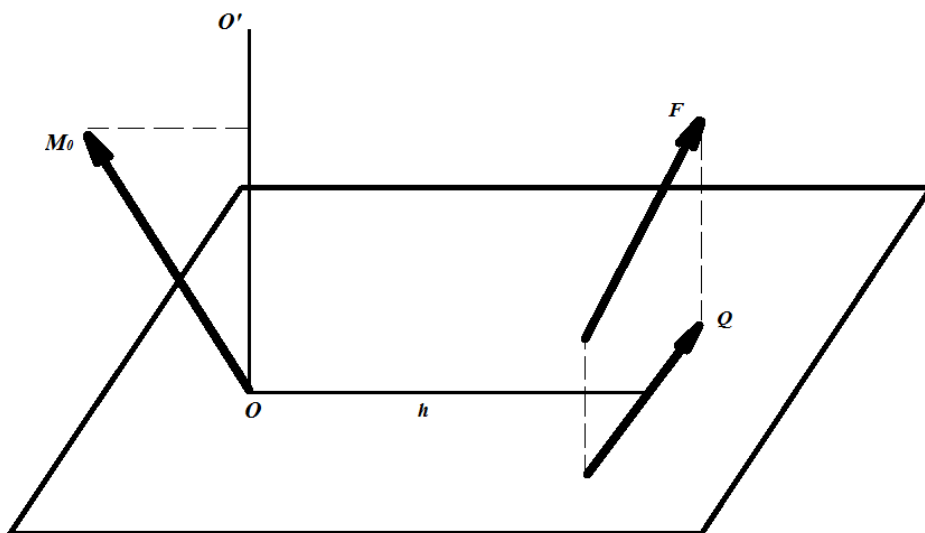

Фиг.5

Примерное начало работы в образовании _____ 29 июля 1984
 Примерное начало работы над проектом _____ 1998-99
 Первая публикация по сертификату под № 324757854, SciReg ____ 03/17/2013 USA 00:35:04
 Первая попытка заявки на Патент в Республике Беларусь _____ 03/28/2013 BY 11:25:06 от к.ч.
 №667235, 4EDCAA5D7A7B1954 для заявки NCIP BELGOSPATENT, от № a20130390
 Финальная корректировка и окончание проекта _____ 14.09.2016
 Предлагаемое изобретение поясняется, на примерах описания расчетов и фигурах, с входящими составляющими проекта:
 Описание 28 лист.
 Формула – 10 пунктов 3 лист.
 Чертежи - кол. 1 лист.
 Реферат – кол. 2 лист. + От Автора – Жизнь, которой нет. 1 лист.
 Общее кол. 46 лист.

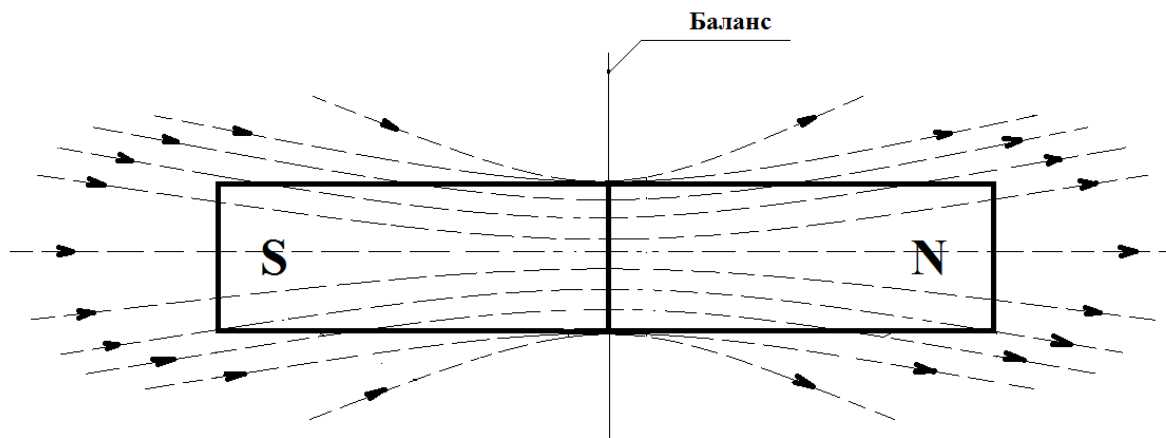

Фиг.6

Автор _____ *Артур Геннадьевич Довгуль ©*

Примерное начало работы в образование _____ *29 июля 1984*

Примерное начало работы над проектом _____ *1998-99*

Первая публикация по сертификату под № 324757854, SciReg ___ *03/17/2013 USA 00:35:04*

Первая попытка заявки на Патент в Республике Беларусь _____ *03/28/2013 BY 11:25:06 от к.ч.*

№667235, 4EDCAA5D7A7B1954 для заявки NCIP BELGOSPATENT, от № a20130390

Финальная корректировка и окончание проекта _____ *14.09.2016*

Предлагаемое изобретение поясняется, на примерах описания расчетов и фигурах, с входящими составляющими проекта:

Описание 28 лист.

Формула – 10 пунктов 3 лист.

Чертежи - кол. 1 лист.

Реферат – кол. 2 лист. + От Автора – Жизнь, которой нет. 1 лист.

Общее кол. 46 лист.

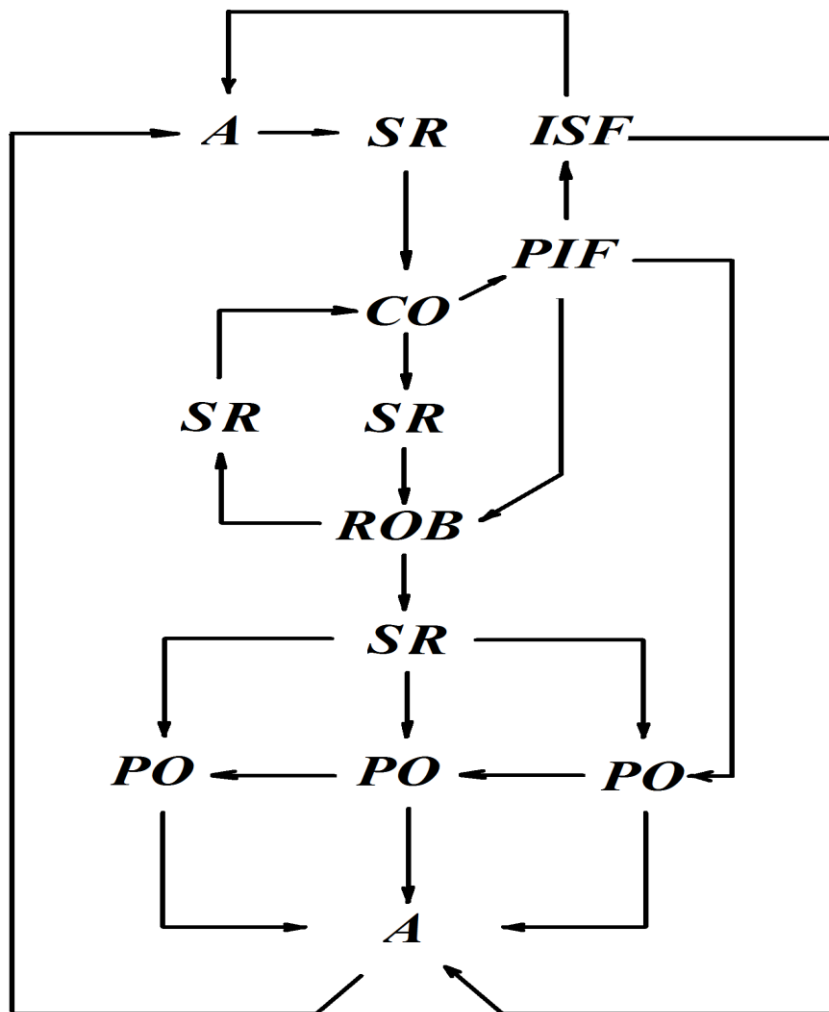

- Любая точка обладающая движением, свойственна, вернуться в исходное положение, вне зависимости времени и её пребывания в векторном пространстве. Так как, любая точка пространства векторной системы, всегда стремится попасть в исходный путь порождения нового движения с образованием точки, в ходе деления посредством новой, либо предыдущей в прибавление к общему, приобретённой массы.

Фиг.7

A – обращающиеся единицы

SR – средство обращения

CO – центральный орган

PO – рабочий орган

ROB – рабочий орган баланса

PIF – передача использования, силы данных крипто веществ

ISF – использование силы, данных крипто вещества.

Автор _____ **Артур Геннадьевич Довгуль ©**

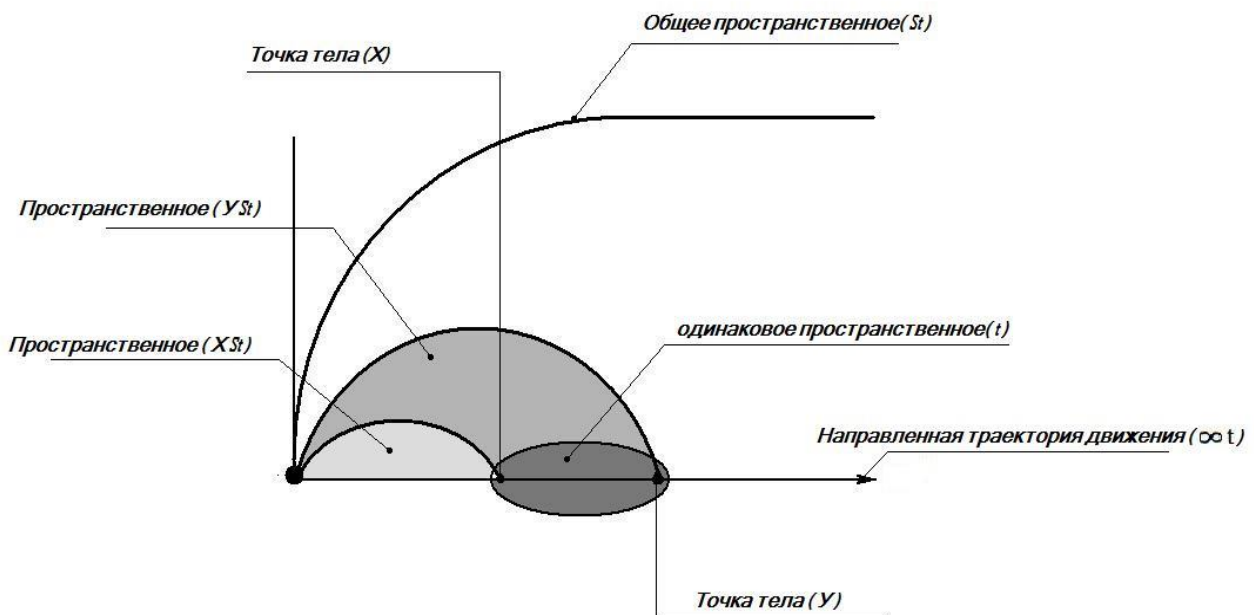

- Любое изменение свойства физических процессов, находится в зависимости давления объёма частиц воздействующего вещества, способного к изменению свойств физического процесса в пространстве и в независимость времени. Так как пространственно-временная зависимость свойств физических процессов, изменяется под воздействием давления объёма частиц вещества не зависящих от скорости восприятия, способных изменять процессы свойств физического пространства. Из этого следует то, что любое тело, находящееся в зависимости давления объёма частиц воздействующего вещества, способного к изменению свойств физического процесса в пространстве, с ростом постоянной скорости и объёма в независимости времени, при условии полной энергии минимум двух тел.

Фиг.8

Автор _____ Артур Геннадьевич Довгуль ©

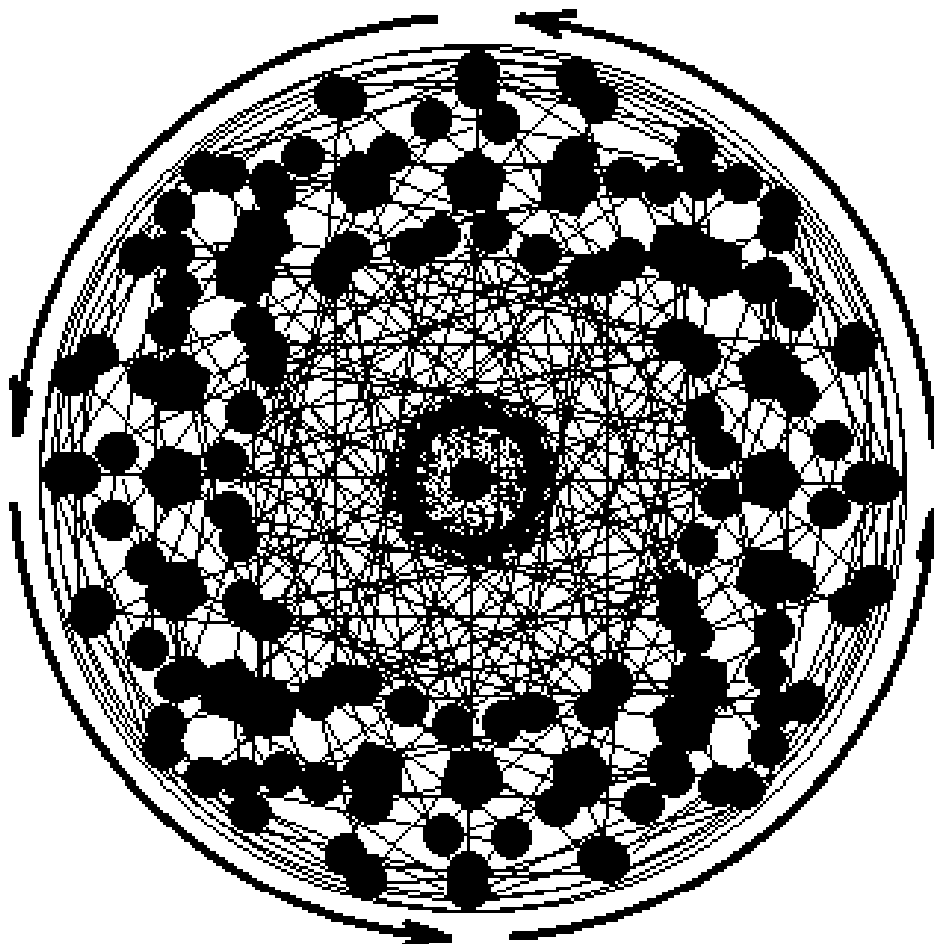

$$10^{-18\infty} \rightarrow P = \frac{dFn}{dS} + \frac{A \sin \varphi + c^2 \vec{\omega} m_0}{d=1+v^\infty} + \frac{dm\vec{v}}{dt} = F \rightarrow 10^{18\infty}$$

- Образование не зависит от направления движения, так как любое движения зависит от последовательности образования в направлении, слагаемого объёма.

Фиг.9

Автор _____ Артур Геннадьевич Довгуль ©

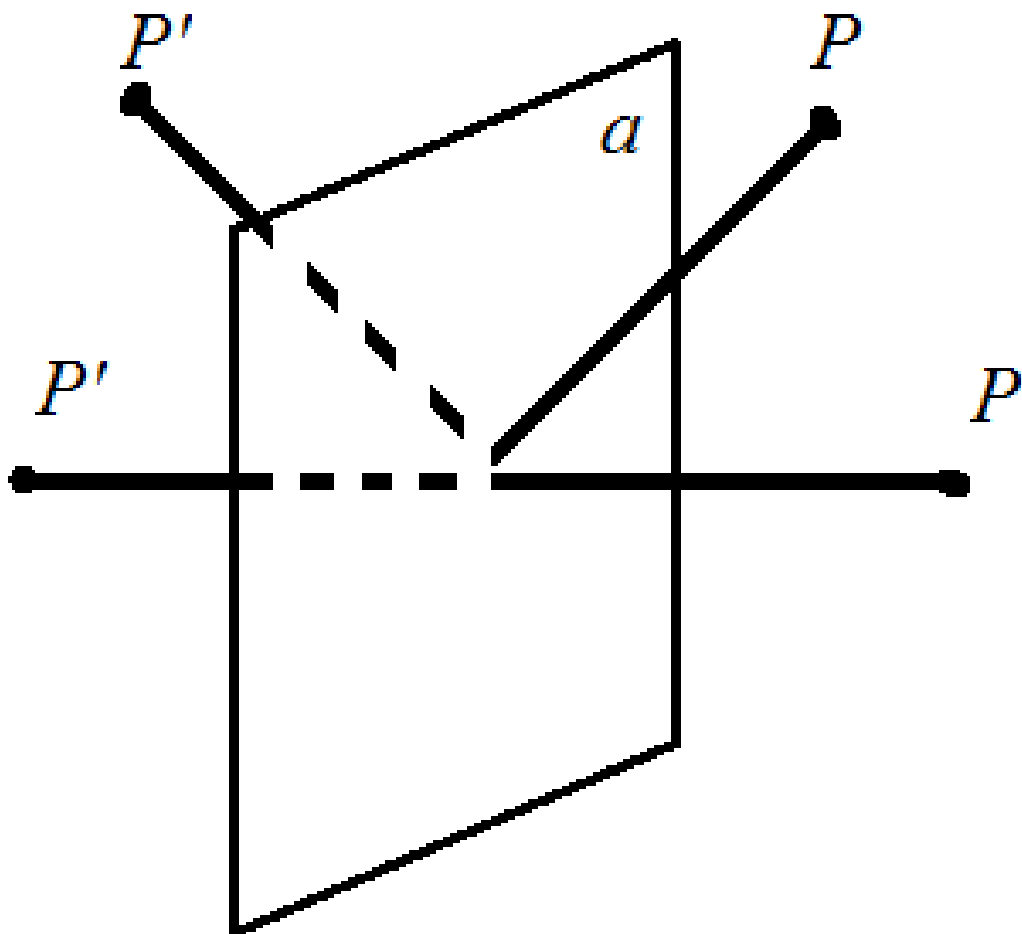

a – преобразование пространства, при котором точка P расположена по одну сторону плоскости a в соответствии точке P' по другую сторону a так что плоскость a перпендикулярна к отрезку PP' и проходит через середину отрезка PP' оставляя неподвижными точки плоскости a

Фиг.10

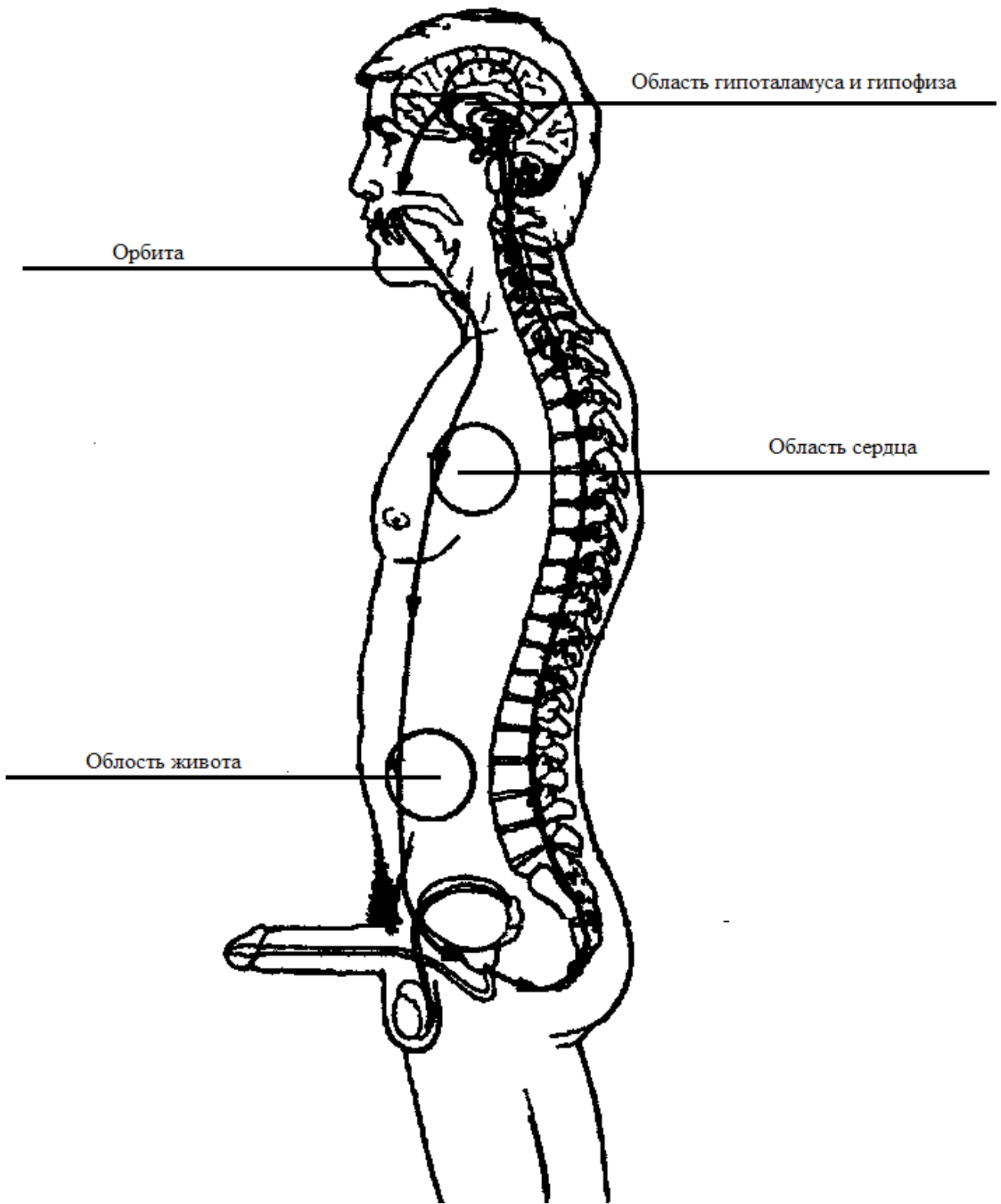

Фиг.11

Расположив сознание, как явление или одной из основных форм и понятий философии, социологии и психологии, обозначающих человеческую способность. Произойдёт воспроизведение действительности связанное с мышлением. Которое выражается как высшая ступень человеческого познания, процесса отражения, выражающихся объективно действительности, позволяющие получать знание о таких объектах, свойствах и отношениях реального мира, которые не могут быть непосредственно восприняты на чувственной ступени познания. Мышление человека, имеет общественную истинную природу, неразрывно связанную с практической деятельностью, жизни и её биофизической, биомеханической и биохимической возможностью, связанной с электрофизиологией человека.

Поясненных *Луиджио Гальвани* в (1737 - 1798), итальянским анатомом и физиологом, одним из основателей учения об электричестве и основоположником экспериментальной электрофизиологии в исследовании электрических явлений, при мышечных сокращениях.

Таким образом при запуске системы, проекта, практически в разумных условиях придётся сделать всё платным, за исключением связи и передачи данных. Так как появится возможность безвозмездного предоставления, пособия, денег для всех существующих людей в мире. Размер которого, будет определяться в зависимости интеллектуальных и физиологических способностях. Получив пособие, каждая цепочка транзакций крипто валюты будет отслеживаться, в последовательности и её применениях. Финансовая система как и сейчас будет завязана только на одной корпорации, и международной банковской системе.

Таким образом, если есть оговорка, нарушена, взломана или повреждена лицензия платформы или операционной системы как основной, для работы системы общей: Произойдёт искажение структур которые могут повлиять, на искажение восприятия мозга в общем. Таким образом, для наилучшего функционирования, потребуется индивидуальная лицензия без оговорки, при условии разумных исключений для реальной конфиденциальности и защиты человека.

С другой стороны, если человеку незачто бояться, ему не будет за что беспокоиться.

Так как, даже если, возникает экстренный случай, при рабочей системе и необходимости. Данный проект может всё запретить без исключений в один момент. Но при условии, если на него есть патент и резолюция международного уровня.

Только в этом случае, если все начинает работать, могут появиться или существовать уже, технические средства, от которых будет трудно отказаться.

Таким образом, если запустить единожды систему, это может позволить перепрограммировать нейроалгоритмы человека даже за короткий срок, но в зависимости от того, кто и как задаёт направление реального образа, нормальной жизни. Для существования в упорядоченной системе, в нормальных условиях, социальной среде.

А именно установленных, только и высоко квалифицированными, академическими специалистами закладывающими основу как жизнь, в нормальных условиях (знающий или подтверждающий реально, точный результат неизвестного) в основном это: - Американцы, Французы, Англичане, Русские, Японцы.

С условием того что, полная свобода существования, мыслей и действий, человеку гарантированы.

После чего может стабилизироваться популяция индивидов, при котором останется только популяция одного индивида. В любых случаях вид который останется, не буде зависеть от географического положения, национальной принадлежности, расы или религии. В данный момент на 2016 год или начало 21 века, происходит прогрессирующая деградация всего человечества,

популяция всех индивидов сокращается, что приведёт к полному исчезновению, из-за - нарушенной гармонии в жизни. При использовании данного способа без зависимого контакта - системы и человека, система будет подтирать как бы дампы памяти общей рабочей системы, поддерживая взаимосвязь с основной в отражение точных импульсов воспринимаемых телом, нервной системой для мозга. При чём должно образоваться реальное состояние абстрактного опережение жизни, в замедленной реальность существования. В процессе чего образуется состояния которое можно достичь только лишь двумя способами.

1)"В варианте предоставленным данным проектом" - нормальный контролируемый способ.

2)"С сохранением состояния в условиях нормального развития человека, после его рождении. С предоставлением удвоенной свободы (не имея запретов и ограничений)" - нормальный произвольный способ.

В случаях системы, и взаимосвязей с системой, только во взаимодействии расчётов крипто валют. То есть прийти на работу не потому что это нужно, а потому что хочется заняться желаемым делом, делать то что хочешь, то чем хочется заниматься, поддерживать то, что даёт жизнь, развивая существования в условиях нормальной жизни. Данное воспроизводство представляет собой планомерный процесс непрерывно растущего возобновления и бескризисного развития общественного производства. В воспроизводство материализации социально-адаптированного производства. Предоставляющее собою покомпонентный, систематизированный, многоступенчатый процесс последовательности к индивидуальной глобализации, воссоединению различных элементов, в подразделении преобразования, целостной единой структуры образования, независимых частей. В стабильную работа-способную структуру с постоянной реорганизацией территориального пространства. Самообслуживанием, во взаимосвязь противоречащих сходств, между компонентами целого, во вход и выход аккумулирующего движения требуемого результата, индивидуального для каждого отдельно.

P.S - Есть ещё и что-то промежуточное, но до этого нужно дожить, так как это: - что-то или как метафизическая сила не доступная опыту, всего лишь из принципов бытия, расположенная на грани, между жизнью и смертью. Та сила, которую вы способны ощутить, только при условии сверхчувствительности своего тела, когда вы можете себе позволить рассмотреть: живое - ещё более живым, бессмысленно рассматривая смысл.

От Автора: В посвящение тем, кто не тратил время моему вниманию!

Жанр – Очерк

Жизнь, которой нет.

Когда являешься на свет, пожив поймёшь, что жизни нет.
Что жизнь и то, что окружает, довольство мало доставляет.
Момент, волнующий сознание, коснётся чувства осязания
Улыбка, радость, смех и горе, настрой иллюзий и не боле.

Лишь время тянешь, понимаешь, восприняв, что то, отрицаешь
К чему стремишься, и не знаешь, узнав, лишь злишься, начинаешь.
Живёшь и споришь, сам с собою, подобно некому герою
Который думает и знает, внутри лишь чувства обостряет.

Живя надеждой, что бы жить, чтобы поесть, чтобы попить.
Познать стратегию обмана, коварный план любви, романа.
Друзей, знакомых отношения, про их нелепые движенье.
Про то, что сам ещё не знаешь, узнав, довольно восхваляешь,
Секреты разные скрываешь. К чему всё! Сам то понимаешь?

Всё это так, вокруг бардак, внутри всё как то не так,
Пытаешься исправить что то, но понимаешь, не охота.
Сдав снова карты слишком рано, из-за малейшего обмана.
Взглянув на роскошь, понимаешь, что лишь успеху подражаешь.

Манеры, образ, поведенья, решимость, воля и терпенье,
Соблазн, унылое забвенье расстроившее настроенье.
Включить мозги, и жить иначе, быть может, и произойдёт
Появится в руках удача, и ключ успеха двери распахнёт.

Хотя ты прав, к чему всё это, ведь мы о жизни говорим,
О том, что нет, и никогда не будет, и то, что только навредим.
Ты появился не откуда, туда уйдёшь и дальше что?
Сегодня, словом ты даёшь понять хоть что то,
А завтра, может быть, не скажешь ни чего.

Вся жизнь игра, скорее нет. Иллюзия, проекция обмана
Реальных действий быт, придуманных людьми
В наживе лишь бы набивать карманы
В хитросплетенье слов психологической войны.

Теперь, когда ты понимаешь точно, спроси себя, зачем так жить?
Быть может, ты изменишь что то, чтоб не вредить, а угодить
Чтоб жизнь была такой как нужно, придя на время погостить
Родившись жить всем беззаботно, в раю земном, как может слово быть!

4:44 28.02.2012 © А.Г. Довгуль

Примерное начало работы в образовании _____ 29 июля 1984
Примерное начало работы над проектом _____ 1998-99
Первая публикация по сертификату под № 324757854, SciReg ___ 03/17/2013 USA 00:35:04
Первая попытка заявки на Патент в Республике Беларусь _____ 03/28/2013 BY 11:25:06 от к.ч.
№667235, 4EDCAA5D7A7B1954 для заявки NCIP BELGOSPATENT, от № a20130390
Финальная корректировка и окончание проекта _____ 14.09.2016
Предлагаемое изобретение поясняется, на примерах описания расчетов и фигурах, с входящими составляющими проекта:
Описание 28 лист.
Формула – 10 пунктов 3 лист.
Чертежи - кол. 1 лист.
Реферат – кол. 2 лист. + От Автора – Жизнь, которой нет. 1 лист.
Общее кол. 46 лист.